



***AIR COMPRESSOR/GENERATOR***  
**OPERATOR'S MANUAL**



**CAUTION**  
**RISK OF INJURY! READ ENTIRE MANUAL BEFORE OPERATING!**  
**THIS MANUAL IS AN IMPORTANT PART OF THE AIR COMPRESSOR/GENERATOR**  
**AND MUST REMAIN WITH THIS UNIT!**

# Introduction

THANK YOU for purchasing a Mi-T-M product.

READ THIS MANUAL carefully to learn how to operate and service your machine correctly. Failure to do so could result in personal injury or equipment damage. This manual and safety signs on your machine may also be available in other languages. (See your dealer to order.)

THIS MANUAL SHOULD BE CONSIDERED a permanent part of your machine and should remain with the machine when you sell it.

MEASUREMENTS in this manual are given in both metric and customary U.S. unit equivalents. Use only correct replacement parts and fasteners. Metric and inch fasteners may require a specific metric or inch wrench.

RIGHT HAND AND LEFT HAND sides are determined by facing the motor end of the machine.

The SERIAL NUMBER is located in the Specification or Identification Numbers section. Accurately record all the numbers to help in tracing the machine should it be stolen. Your dealer also needs these numbers when you order parts. File the identification numbers in a secure place off the machine.

WARRANTY is provided from your dealer for customers who operate and maintain their equipment as described in this manual. The warranty is explained on the warranty certificate shown in this manual.

This warranty provides you the assurance that your dealer will back products where defects appear within the warranty period. Should the equipment be abused, or modified to change its performance beyond the original factory specifications, the warranty will become void.

## WARNING

**Warning:** This product contains lead, a chemical known to the State of California to cause birth defects or other reproductive harm.

*Wash your hands after handling this product.*

## WARNING

The engine exhaust from this product contains chemicals known to the State of California to cause cancer, birth defects or other reproductive harm.

## WARNING

This product contains one or more chemicals known to the State of California to cause cancer and birth defects or other reproductive harm.

# Contents

	Page
<b>Safety</b> .....	5
<b>Safety Signs</b> .....	14
<b>Controls</b> .....	15
<b>Installation</b> .....	16
<b>Operation</b> .....	20
<b>Troubleshooting</b> .....	23
<b>Maintenance</b> .....	25
<b>Storage</b> .....	29
<b>Specifications</b> .....	30
<b>Warranty</b> .....	31

*All information, illustrations and specifications in this manual are based on the latest information available at the time of publication. The right is reserved to make changes at any time without notice.*

*Contents*



# Safety

## RECOGNIZE SAFETY INFORMATION

This is the safety alert symbol. When you see this symbol on your machine or in this manual, be alert to the potential for personal injury.

Follow recommended precautions and safe operating practices.



## UNDERSTAND SIGNAL WORDS

A signal word--DANGER, WARNING or CAUTION--is used with the safety-alert symbol. DANGER identifies the most serious hazards.

DANGER or WARNING safety signs are located near specific hazards. General precautions are listed on CAUTION safety signs. CAUTION also calls attention to safety messages in this manual.



## FOLLOW SAFETY INSTRUCTIONS

Carefully read all safety messages in this manual and safety signs on your machine. Keep safety signs in good condition. Replace missing or damaged safety signs. Be sure new equipment components and repair parts include the current safety signs. Replacement safety signs are available from your dealer.

Learn how to operate the machine and how to use controls properly. Do not let anyone operate without instruction.

Keep your machine in proper working condition. Unauthorized modifications to the machine may impair the function and/or safety and affect machine life.

If you do not understand any part of this manual and need assistance, contact your dealer.

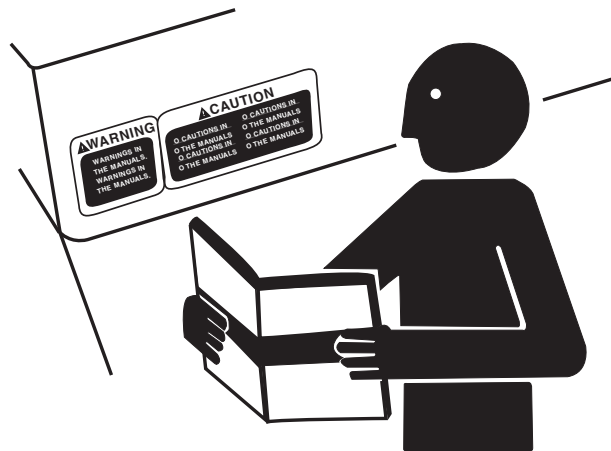



## CARBON MONOXIDE - POISONOUS GAS

Use unit outdoors, away from open windows, vents, or doors.

Unit exhaust contains carbon monoxide - a poisonous gas that can kill you. You **CAN NOT** smell or see this gas.

Never use the unit in enclosed or partially-enclosed spaces. The unit can produce high levels of carbon monoxide very quickly. When you use this unit, remember that you cannot smell or see carbon monoxide. Even if you can't smell exhaust fumes, you may still be exposed to carbon monoxide.

If you start to feel sick, dizzy, or weak while using the unit, get to fresh air **RIGHT AWAY**. **DO NOT DELAY**. The carbon monoxide from the unit can rapidly lead to full incapacitation and death.

If you experience serious symptoms, get medical attention immediately. Inform medical staff that carbon monoxide poisoning is suspected. If you experienced symptoms while indoors, have someone call the fire department to determine when it is safe to re-enter the building.

**NEVER** operate the unit in an explosive atmosphere, near combustible materials or where ventilation is not sufficient to carry away exhaust fumes. **Exhaust fumes can cause serious injury or death.**

**NEVER** use the unit indoors, including in homes, garages, basements, crawl spaces, and other enclosed or partially-enclosed areas, even with ventilation. Opening doors and windows or using fans will not prevent carbon monoxide build-up in the home.

Follow the instructions that come with your unit. Locate the unit outdoors and away from doors, windows, and vents that could allow the carbon monoxide gas to come indoors.

**ONLY** run unit outdoors and away from air intakes.

**NEVER** run unit inside homes, garages, sheds, or other semi-enclosed spaces. These spaces can trap poisonous gases **EVEN** IF you run a fan or open doors and windows.

If you start to feel sick, dizzy, or weak while using the unit, shut it off and get fresh air **RIGHT AWAY**. See a doctor. You may have carbon monoxide poisoning.

Install battery-operated carbon monoxide alarms or plug-in carbon monoxide alarms with battery back-up in your home, according to the manufacturer's installation instructions. The carbon monoxide alarms should be certified to the requirements of the latest safety standards for carbon monoxide alarms. (UL 2034, IAS 6-96, or CSA 6.19.01).

Test your carbon monoxide alarm frequently and replace dead batteries.

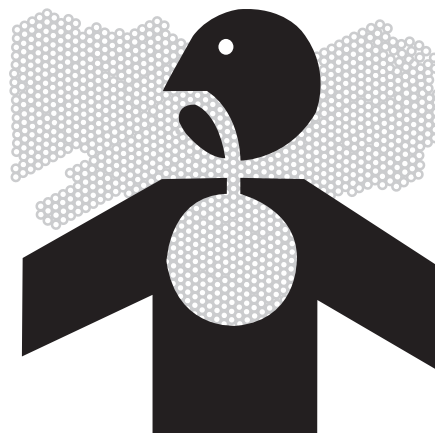

**DANGER / PELIGRO**

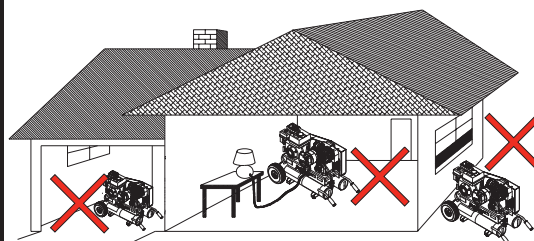

• DO NOT USE INDOORS OR OUTSIDE OPEN WINDOWS FUMES CAN KILL YOU!  
• NE PAS UTILISER À L'INTÉRIEUR OU À L'EXTÉRIEUR DES FENÊTRES OUVERTES. LES VAPEURS DE GAZ PEUVENT VOUS TUER!  
• ¡NO USE ADENTRO O AFUERA DE VENTANAS ABIERTAS LOS GASES PUEDEN MATARLE!

34-1563-E/F/S-062104-ENG.



## SAFETY WARNING WHEN REFUELING

Injury or death may occur as a result of improper fueling. Do not smoke while filling engine fuel tank.

Always refuel slowly to avoid the possibility of spilled fuel which may cause a risk of fire.

Gasoline is extremely flammable and its vapors can explode if ignited.

Observe all safety regulations for the safe handling of fuel. Handle fuel in safety containers. If the container does not have a spout, use a funnel.

Do not overfill the fuel tank, leave room for the fuel to expand.

Fill the tank only on an area of bare ground. While fueling the tank, keep heat, sparks and open flame away. Carefully clean up any spilled fuel before starting engine.

Always fill fuel tank in an area with plenty of ventilation to avoid inhaling dangerous fumes.

NEVER store fuel for your unit in the home. Gasoline, propane, kerosene, and other flammable liquids should be stored outside of living areas in properly-labeled, non-glass safety containers. Do not store them near a fuel-burning appliance, such as a natural gas water heater in a garage. If the fuel is spilled or the container is not sealed properly, invisible vapors from the fuel can travel along the ground and can be ignited by the appliance's pilot light or by arcs from electric switches in the appliance.

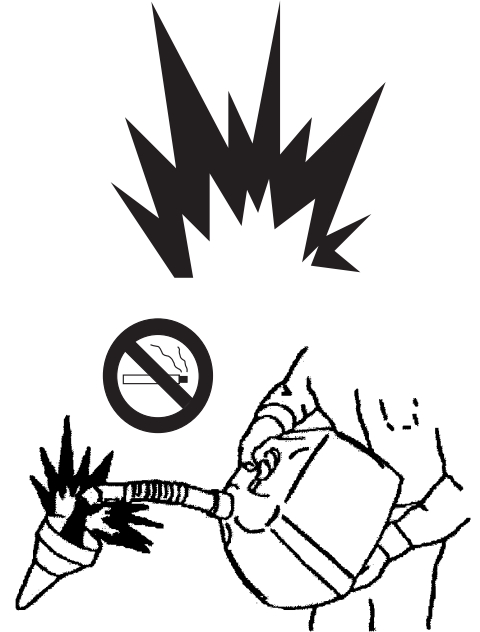



## ELECTRICAL HAZARDS

This product must be grounded. If it should malfunction or breakdown, grounding provides a path of least resistance for electric current to reduce the risk of electric shock.



**DANGER - IMPROPER CONNECTION OF THE EQUIPMENT-GROUNDING CONDUCTOR CAN RESULT IN A RISK OF ELECTROCUTION. CHECK WITH A QUALIFIED ELECTRICIAN OR SERVICE PERSON IF YOU ARE IN DOUBT AS TO WHETHER THE UNIT IS PROPERLY GROUNDED.**

This unit is equipped with a grounding terminal for your protection. Always complete the ground path from the unit to an external ground source as instructed in the section labeled "Grounding Instructions" in the Preparation section of this manual.

The unit is a potential source of electrical shock if not kept dry. Keep the unit dry and do not use in rain or wet conditions. To protect from moisture, operate it on a dry surface under an open, canopy-like structure. Dry your hands if wet before touching the unit.

Plug appliances directly into the unit. Or, use a heavy duty, outdoor-rated extension cord that is rated (in watts or amps) at least equal to the sum of the connected appliance loads. Check that the entire cord is free of cuts or tears and that the plug has all three prongs, especially a grounding pin.

NEVER try to power the house wiring by plugging the unit into a wall outlet, a practice known as "back feeding". This is an extremely dangerous practice that presents an electrocution risk to utility workers and neighbors served by the same utility transformer. It also bypasses some of the built-in household circuit protection devices.

If you must connect the unit to the house wiring to power appliances, have a qualified electrician install the appropriate equipment in accordance with local electrical codes. Or, check with your utility company to see if it can install an appropriate power transfer switch.

For power outages, permanently installed stationary units are better suited for providing backup power to the home. Even a properly connected portable unit can become overloaded. This may result in overheating or stressing the unit components, possibly leading to a unit failure.





### **RISK OF FIRE OR EXPLOSION**

Serious injury or death may occur from normal sparks in the engine ignition system or engine exhaust/muffler. Always operate the unit in a well ventilated area free of flammable vapors, combustible dust, gases or other combustible materials.

DO NOT SMOKE if spraying flammable material. Locate the unit at least 20 feet away from the spray area. (An additional hose may be required.)

Never fill the engine fuel tank while the engine is running or hot. Allow the engine to cool two minutes before refueling. Do not refuel indoors or in a poorly ventilated area.

Do not operate the unit if gasoline is spilled. Wipe the unit clean and move it away from the spill. Avoid creating any ignition until the gasoline has evaporated.

Do not store the unit near an open flame or any equipment such as a stove, furnace, water heater, etc. which utilizes a pilot light or sparking device.

A spark arrester must be added to the muffler of this engine if it is to be used on any forest covered, brush covered or grass covered unimproved land. The arrester must be maintained in effective working order by the operator.

Serious injury may occur if any of the unit's ventilation openings are restricted, causing the unit to overheat and start a fire. Never place objects against or on top of the unit. Operate the unit at least 12 inches away from any wall or obstruction that would restrict proper ventilation.



### **RISK OF BURSTING**

Serious injury or death may occur from an air tank explosion if air tanks are not properly maintained. Drain air tank daily or after each use to prevent moisture buildup in the air tank.

If air tank develops a leak, replace the air tank immediately. Never repair, weld or make modifications to the air tank or its attachments. Use only genuine manufacturer repair parts for your unit. NEVER make adjustments to the factory set pressures.

Serious injury may occur from the unit malfunction or exploding accessories if incorrect system components, attachments or accessories are used. Never exceed manufacturers maximum allowable pressure rating of attachments.

Because of extreme heat, do not use plastic pipe or lead tin soldered joints for a discharge line.

Never use the unit to inflate small, low pressure objects such as toys.





### **RISK OF BREATHING**

Serious injury or death could occur from inhaling compressed air. The air stream may contain carbon monoxide, toxic vapors or solid particles. Never inhale air from the unit either directly or from a breathing device connected to the unit.

Serious injury or death may occur from inhaling engine exhaust. This unit was designed for outdoor use. Never operate this unit in an enclosed area. Always make certain there is adequate ventilation (fresh outside air) for breathing and combustion. This will prevent the buildup of dangerous carbon monoxide gases. Beware of poorly ventilated areas, or areas with inadequate exhaust fans.

Sprayed materials such as paint, solvents, paint remover, insecticides, weed killers, etc. contain harmful vapors and poisons. Operate the unit only in a well ventilated area. Follow all safety instructions provided with the materials you are spraying. Use of a respirator may be required when working with some materials.

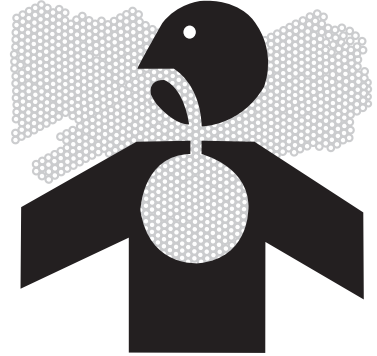

### **RISK OF BURNS**

Serious injury could occur from touching exposed metal parts. These areas can remain hot for some time after the unit is shutdown. Never allow any part of your body or other materials to make contact with any exposed metal parts on the unit.

Never allow any part of your body to contact the engine muffler, compressor head or adjacent areas.





### **RISK OF FLYING OBJECTS**

Soft tissue damage can occur from the compressed air stream. Always wear safety glasses to shield the eyes from flying debris.

Never point the air stream at any part of your body, anyone else or animals.

Never leave pressurized air in the unit. Shut off the unit and relieve pressure when storing or attempting maintenance.

Serious injury can occur from loose debris being propelled at a high speed from the compressed air stream. Always maintain a safe distance from people and animals while operating the unit.

Do not move the unit while air tank is under pressure. Do not attempt to move the unit by pulling on the hose.



### **RISK FROM MOVING PARTS**

Risk of bodily injury from moving parts. Before performing maintenance, always turn off the unit. Bleed pressure from the air hose and disconnect spark plug wire to prevent engine from starting unexpectedly. All repairs to the unit should be made by an Authorized Service person.

Do not operate without protective covers/guards. Always turn off the unit before removing any guard. Replace damaged covers/guards before using the unit.





## IMPORTANT SAFETY INSTRUCTIONS

**WARNING:** To reduce the risk of injury, read this operator's manual completely before using. When using this product, the following basic precautions should always be followed:

1. **Risk from Negligence:** Risk of injury from negligent use. Never allow children or adolescents to operate this unit! Stay alert—watch what you are doing. Do not operate the unit when fatigued or under the influence of alcohol or drugs. Know how to stop the unit. Be thoroughly familiar with controls.
2. **Risk of Unit Damage:** Risk of major repair. Do not operate the unit without an air filter. Do not operate the unit in a corrosive environment. Always operate the unit in a stable, secure position to prevent the unit from falling. Follow all maintenance instructions listed in this manual.
3. When starting the unit, using recoil starter grip, be sure that nothing is in a position to be hit by the operator's hand or arm. Be sure the switch on electrical power tools is in the "OFF" position before plugging them into the unit.
4. Do not operate the unit or any electrical tool in any area where water or similar materials constitute an electrical hazard to the operator. Do not operate on wet surfaces, in rain or in snow.
5. Always be sure that the unit is on secure footing so that it cannot slide or shift around, endangering workers.
6. Avoid contacting the hot exhaust manifold, muffler or cylinder(s).
7. Keep clear of all rotating parts.
8. Unless the tool or appliance is double insulated, it must be grounded through a properly grounded receptacle. Tools and appliances which have 3 prong plugs must be plugged into extension cords and electrical receptacles with 3 holes. Before operating any electrical item, be sure it is in good repair.
9. Beware of using this equipment in confined spaces. Confined spaces, without sufficient fresh air ventilation, can contain dangerous gases. Running gasoline engines in such environments can lead to deadly explosions and/or asphyxiation.
10. Use extreme caution when lifting this unit. This unit is heavy so proper lifting techniques should be used.

### SAVE THESE INSTRUCTIONS







## WEAR PROTECTIVE CLOTHING

Wear close fitting clothing and safety equipment appropriate to the job.

Wear a suitable hearing protective device such as earmuffs or earplugs to protect against objectionable or uncomfortable loud noises.

Operating equipment safely requires the full attention of the operator. Do not wear radio or music headphones while operating machine.



## PREPARE FOR EMERGENCIES

Keep a first aid kit and fire extinguisher handy.

Keep emergency numbers for doctors, ambulance service, hospital and fire department near your telephone.

Be prepared if a fire starts.

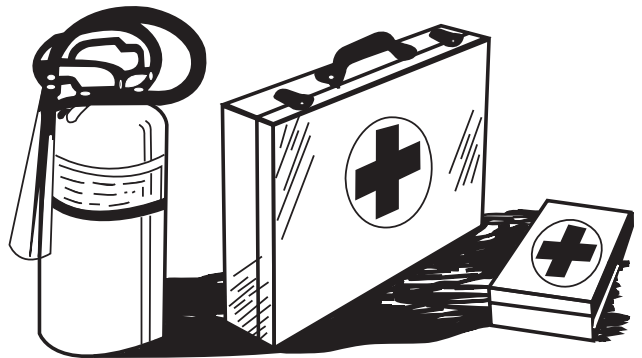

## INSPECT UNIT

Be sure all covers, guards and shields are tight and in place.

Locate all operating controls and safety labels.

Inspect power cord for damage before using. There is a hazard of electrical shock from crushing, cutting or heat damage.

## SERVICE UNIT SAFELY

Before servicing the unit, disconnect all equipment and battery (if equipped) and allow unit to cool down.

Service unit in a clean dry flat area.



# SAFETY SIGNS

**MAINTENANCE INSTRUCTIONS**  
REFER TO INSTRUCTION MANUAL FOR DETAILED INSTRUCTIONS.  
If unit is operated in an excessively dirty or dusty area, increase the frequency of all checks.

**Daily:**

- Check for proper oil level(s) and oil leaks.
- Check engine air filter. (If applicable)
- Drain moisture from tank(s) daily or after each use.
- Ensure all safety guards are correctly & securely attached.

**Weekly:**

- Clean the cooling surfaces of the compressor.
- Inspect air intake filter.
- Check safety valves by pulling on rings.

**Monthly:**

- Check system for air leaks.
- Check belt tension.

**Every 200 hours:**

- Change pump oil.
- Replace air filter.

REFER TO ENGINE MANUAL FOR RECOMMENDED ENGINE MAINTENANCE.

**INSTRUCCIONES DE MANTENIMIENTO**  
LEA LAS INSTRUCCIONES PARA INSTRUCCIONES PARTICULARES.  
Si la unidad está usado en un lugar bien sucio o de polvo, haga la frecuencia de los exámenes más.

**Cada día:**

- Inspeccione para el nivel de aceite y vias de aceite.
- Inspeccione el filtro de aire (si hay).
- Drene la humedad de los tanques cada día o después de usar.
- Asegúrese que las guardas de seguridad son acompañados segundamente y correctamente.

**Cada semana:**

- Limpie las superficies enfriés del compresor.
- Inspeccione las válvulas con tirando los anillos.

**Cada mes:**

- Inspeccione la sistema para vias.
- Inspeccione la tensión de la correa.

**Cada doscientos horas:**

- Cambie el aceite de la bomba.
- Reemplace filo del aire.

LEA USTED EL MANUAL DEL MOTOR PARA EL MANTENIMIENTO RECOMENDADO DEL MOTOR. 34-1285-E-091991-ENG.

34-1285  
Location: Baseplate

**WARNING** **ADVERTENCIA**  
RISK OF BURNS  
MUFFLER AND ADJACENT AREAS MAY EXCEED 150°F.  
34-0598-010699-E/S-ENG



RIESGO DE QUEMAR  
EL AMORTIGUADOR Y LAS AREAS ADYACENTES PUEDEN TENER TEMPERATURAS POR ARRIBA DE 150°F.

34-0598  
Location: Engine

**CAUTION/PRECAUCION**  
RISK OF FIRE  
Do not add fuel when product is operating. Allow engine to cool for two (2) minutes before refueling.

RIESGO DE FUEGO  
No ponga combustible cuando el producto este en operacion. Permita que el motor se enfrie por 2 minutos antes de reabastecer de combustible.  
34-0599-E/S-030600-ENG

34-0599  
Location: Engine

**WARNING**  
READ ENTIRE INSTRUCTION MANUAL BEFORE OPERATING AIR COMPRESSOR!  
RISK OF FIRE OR EXPLOSION!  
Do not spray flammable liquid in a confined area. Spray area must be well ventilated. Do not smoke while spraying or spray where spark or flame is present. Keep compressors as far from spraying area as possible.

- When a combustible liquid is sprayed there may be danger of fire or explosion, especially in a closed area.
- Stray parts. Keep the unit at least 10 feet away from explosive vapors.
- Engine creates sparks. Do not operate in flammable environment. Follow all instructions and warnings supplied with material to be sprayed.
- Do not smoke while filling engine fuel tank. Follow all fueling instructions in operator's manual.
- Air tanks may explode if not properly maintained. To prevent weakening of tanks caused by corrosion, drain tanks after each use.
- This equipment incorporates parts, such as snap switches, receptacles, produce arcs or sparks and, therefore, when located in a garage, it should be in a room or enclosure provided for this purpose, or should be 18 inches (457mm) or more above the floor.

RISK OF ASPHYXIATION!  
• Never use compressor air for breathing or respiration!  
• Gasoline engines produce carbon monoxide, a poisonous, odorless gas which may cause death! Do not start or operate compressor in an enclosed area. Area must be well ventilated.

RISK OF SEVERE INJURY!  
• Before servicing gasoline unit, disconnected spark plug wire to prevent unit from starting unexpectedly.  
• Wear safety glasses/face shields at all times.  
• Never operate with beltguard removed. If guard becomes damaged, repair or replace before operating.  
• Do not remove any air line or tank connections before relieving air pressure in the tanks!  
• Loose debris can be propelled at high speeds. Never direct air stream towards yourself or others.

RISK OF BURNS!  
• Do not touch compressor head, discharge lines or engine components. Cool before servicing.

RISK OF DAMAGING COMPRESSOR AND CAUSING INJURY!  
• Do not operate at pressure or speed in excess of manufacturer's recommendations.  
• Do not operate with components rated less than the pressure marked on the nameplate.

Follow required maintenance procedures and intervals listed in the operator's manual. Service should be performed only by qualified personnel. Compressor requires good ventilation to operate properly. Use only factory replacement parts.

FAILURE TO COMPLY WITH THESE WARNINGS WILL RESULT IN PERSONAL INJURY. DO NOT REMOVE THIS LABEL!

**ADVERTENCIA**  
LEA USTED EL MANUAL DE INSTRUCCIONES ANTES DE USAR EL COMPRESOR DEL AIRE!  
RIESGO DE INCENDIO O EXPLOSION!  
• No rocíe el líquido inflamable en una área confinada. La área para rociar tiene que ser bien ventilada. No fume cuando está operando o rocíe donde haya riesgo de incendio o explosión. Mantenga el compresor lejos del área de rociar a las posibles.  
• Cuando un líquido inflamable está rociado hay posible peligro de incendio o explosión, especialmente en un lugar cerrado.  
• Partes de vuelo. Mantenga la unidad, menos de diez pies de los vapores explosivos.  
• El motor se creará las chispas. No use en un lugar inflamable. Siga todas las instrucciones y advertencias con el material para rociar.  
• No fume cuando está llenando el tanque de combustible siga todas las instrucciones de combustible en el manual del operador.  
• Los tanques del aire puede explotar si no se mantienen bien. Para evitar la debilitación de los tanques del corrosión, drene los tanques cada uso.  
• Este equipo tiene las partes con interruptor de resortes, receptáculos, se producen o chispas y por eso, cuando está en un garaje, debe estar en un cuarto o un encerramiento por eso, o debe estar 18 pulgadas o (457 mm) o encima del suelo.

RIESGO DE LESIONES GRAVES!  
• Antes de mantener la unidad gasolina, desconecte el hilo de la telegrafista para evitar la unidad a arrancar inesperadamente.

RIESGO DE QUEMADURAS!  
• No toque la cabeza del compresor, líneas del descargo o partes del motor. Permita que se enfrie antes del servicio.

RIESGO DE ASFYXIA!  
• Nunca se use el aire del compresor para respirar o respiración!  
• El motor produce carbon monóxido un vapor tóxico un olor que se puede causar morir. No use o arranca un lugar cerrado. El área debe ser bien ventilado.

RIESGO DE LESIONES!  
• Lleve gafas de seguridad o blindaje todo el tiempo.  
• Nunca opere sin cinturón de protección. Si el cinturón está dañado repare o reemplace antes de usarlo.  
• Nunca saque cualquier línea del aire o conexión del tanque antes de eliminando del sop air en los tanques.  
• No dirija el proceso de alta presión hacia ninguna persona ni hacia usted mismo. Escóntrole se vuelen rápido.

RIESGO DE DAÑO DEL COMPRESOR O LESIONES!  
• No opere a una presión o una velocidad más que se recomienda en el manual.  
• No opere con partes clasifican menos de la presión que ha escrito en el plato de nombre.

Siga los procedimientos de mantenimiento y intervalos que se dicen en el manual de operador. Servicio debe hacer solamente por las personas calificadas. Para operar correctamente necesita un lugar bien ventilado. Use solamente partes para reemplazar de la fábrica.

SI NO SIGA USTED ESTAS ADVERTENCIAS PUEDE CAUSAR LESIONES. NO SAQUE LA ETIQUETA!  
34-1615-E/S-101904-ENG.

34-1615  
Location: Baseplate

**WARNING/ADVERTENCIA**  
Do not operate unit without beltguard in place.

No opere la unidad sin todas la cubierta correa en su sitio.

34-0826-E/S-030600-ENG.

34-0826  
Location: Beltguard

**WARNING/ADVERTENCIA**  
RISK OF BURNS  
Beware of Hot Surfaces. Allow unit to cool before servicing.

RIESGO DE QUEMADURA  
Tenga ud cuidado de los superficies calientes. Permita que la unidad se enfrie antes de mantener.

34-1284-E/S-083101-ENG.

34-1284  
Location: Baseplate

**DANGER**  
Using a generator indoors CAN KILL YOU IN MINUTES.  
Generator exhaust contains carbon monoxide. This is a poison you cannot see or smell.



NEVER use inside a home or garage, EVEN IF doors and windows are open.

Only use OUTSIDE and far away from windows, doors, and vents.

**DANGER**  
L'utilisation d'un générateur à l'intérieur PEUT VOUS TUER EN QUELQUES MINUTES.  
Le gaz d'échappement du groupe électrogène contient de l'oxyde de carbone. C'est un gaz toxique que l'on ne peut pas voir ou sentir.  
Ne JAMAIS utiliser à l'intérieur d'une maison ou d'un garage, MÊME SI les portes et fenêtres s'ont ouvertes.  
N'utiliser qu'à l'EXTÉRIEUR et bien éloigné des fenêtres, portes, et conduits d'aération.

**PELIGRO**  
Utilizando un generador adentro PUEDE MATARLE EN MINUTOS.  
El escape de generador contiene monóxido de carbono. Este es un gas tóxico que usted no puede ver ni puede oler.  
Nunca utilice dentro de un hogar ni el garaje, INCLUSO SI puertas y ventanas estén abiertas.  
Solo utilice AFUERAS y lejos de ventanas abiertas, las puertas, y descargas.

34-1916-031607-E-F-S.

34-1916

**WARNING / ADVERTENCIA**  
RISK OF ELECTRICAL SHOCK OR ELECTROCUTION! A generator is a potential shock hazard which can result in serious injury or death.  
• Generator must be kept dry.  
• Do NOT operate unit with wet hands.  
• Generator MUST be grounded before use. See operators manual for specific instructions.  
• Do not use around water or expose to rain. Store indoors.

RIESGO DE CALAMBRE ELÉCTRICO O ELECTROCUCIÓN! Un generador es un potencial riesgo de descarga que puede resultar en lesiones graves o muerte.  
• Generadores tienen que mantener secos.  
• No opere esta unidad con manos mojadas.  
• Generador TIENE que sea conectado a tierra antes de uso. Vea manual de operador para instrucciones específicas.  
• No use cerca agua ni tenga la unidad en la lluvia. Debe almacenarla dentro.

34-1616-E/S-101904-ENG.

34-1616  
Location: Generator

OPERATING INSTRUCTIONS FOR GASOLINE AIR COMPRESSORS  
**WARNING**  
AIR COMPRESSORS CAN CAUSE SERIOUS INJURY OR DEATH IF OPERATED IMPROPERLY. BEFORE OPERATING THIS COMPRESSOR, READ AND UNDERSTAND THE ENTIRE OPERATOR'S MANUAL AND FOLLOW ALL SAFETY PRECAUTIONS.

1. Flip the toggle on top of the pilot valve to the upright position. This provides a loadless start. The compressor will unload and allow the engine to start easier.
2. Start the engine. (Refer to Engine Manual accompanying this unit.)
3. When engine has run for 1-2 minutes, flip toggle back to original position.
4. Stop the engine. (Refer to Engine Manual accompanying this unit.)
5. Drain air from the tanks by releasing air with an attached air tool or by pulling on the safety relief valve rings.
6. Once pressure in the tanks register under 10 pounds, open the drain valve under each tank to drain any moisture.

INSTRUCCIONES DE OPERACION PARA COMPRESORES DEL AIRE GASOLINA  
**ADVERTENCIA**  
LOS COMPRESORES DEL AIRE PUEDEN CAUSAR LESIONES GRAVES LA MUERTE SI SE USE INCORRECTAMENTE. ANTES DE USAR EL COMPRESOR, LEA Y ENTIENDA TODAS LAS INSTRUCCIONES EN EL MANUAL Y OBSERVE LAS PRECAUCIONES DE SEGURIDAD.

1. Eche la palanca acodada encima de la válvula piloto a la posición vertical. Con este hay un arranque sin carga. El compresor va a descargar y permitir el motor a arrancar facilmente.
2. Arranque el motor. (Lea el manual del motor que está acompañando está unidad.)
3. Cuando la unidad funciona para 1-2 minutos, mueva la palanca acodada a la posición original.
4. Cierre el motor. (Lea el manual que está acompañando está unidad.)
5. Drene los tanques del aire con un instrumento acompañado del aire o tire los anillos de la válvula segura.
6. Cuando la presión en los tanques es menos de diez libras, abra la válvula debajo de cada tanque para des aguar cualquier humedad.

34-1286-E/S-080201-ENG.

34-1286  
Location: Beltguard

# Controls

## CONTROLS (8 GALLON)

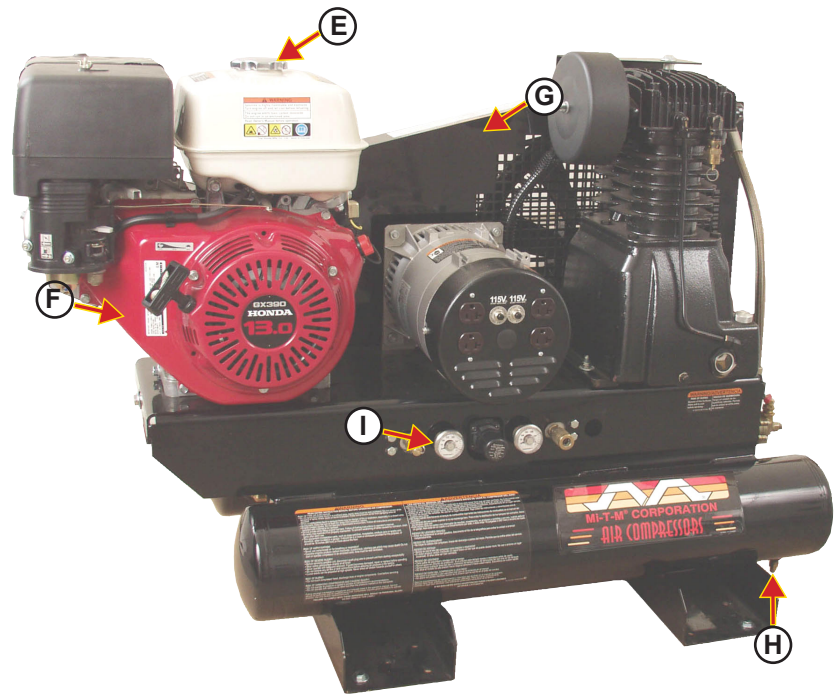
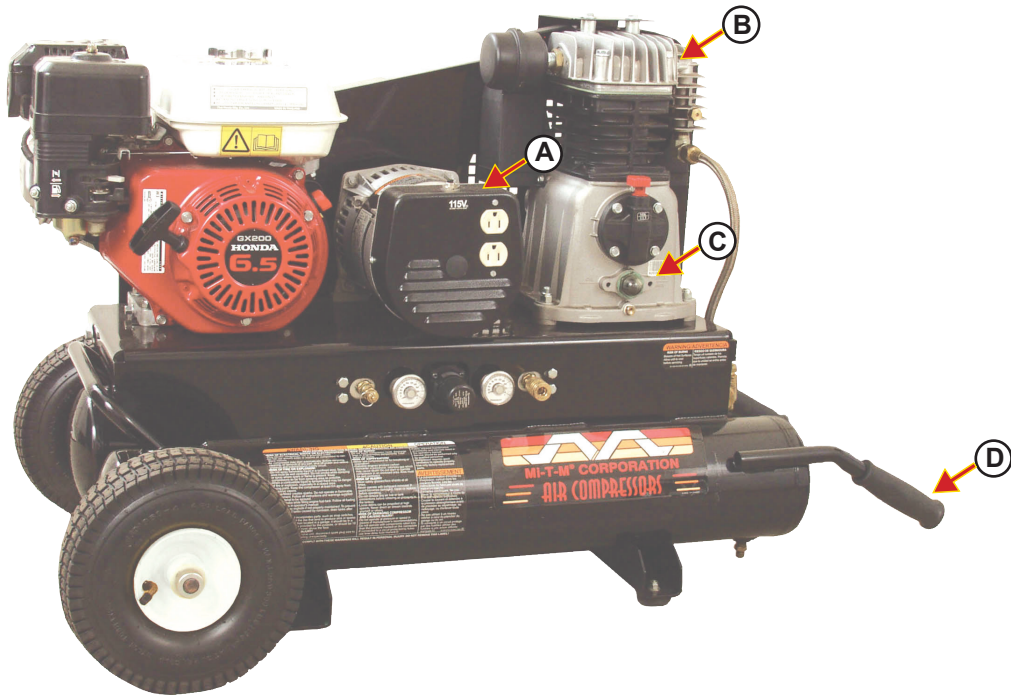

A -- Generator  
B -- Pump  
C -- Oil Sight Glass

D -- Handle  
E -- Fuel Tank  
F -- Engine

G -- Beltguard  
H -- Tank Drain Valve  
I -- Pressure Gauge

# Controls

## CONTROLS (30 GALLON)

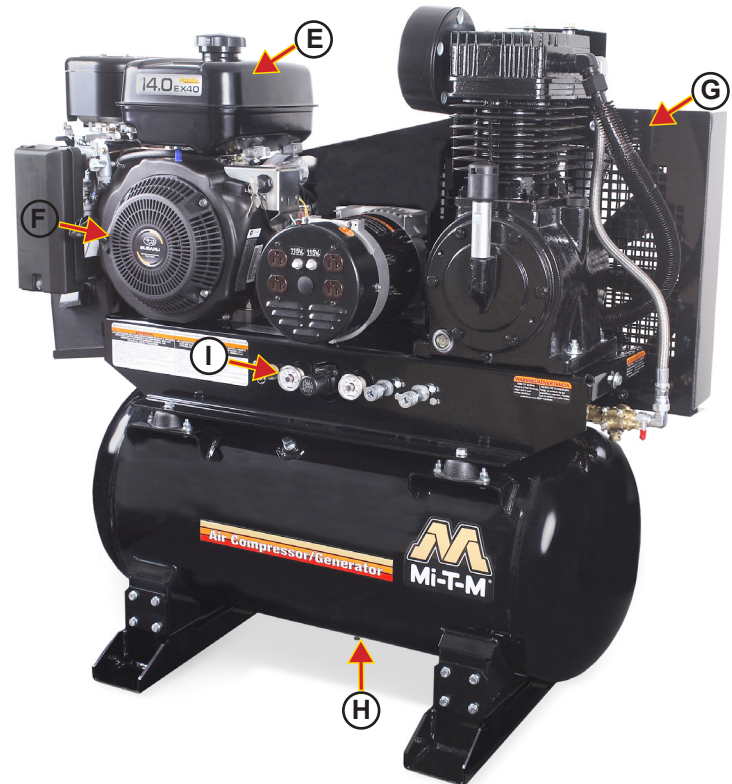

A -- Generator  
B -- Pump  
C -- Oil Sight Glass

D -- Handle  
E -- Fuel Tank  
F -- Engine

G -- Beltguard  
H -- Tank Drain Valve  
I -- Pressure Gauge



# Installation

## INSTALLATION

Read safety warnings before setting-up the unit.

Ensure the oil level in the unit's pump is adequate. If low, add SAE-30W non-detergent oil.

### LOCATION:

In order to avoid damaging the unit, do not incline the unit transversely or longitudinally more than 10°.



**WARNING: RISK OF ASPHYXIATION! DO NOT OPERATE IN AN ENCLOSED AREA. USE THIS PRODUCT ONLY IN WELL VENTILATED AREAS! THE EXHAUST FROM THE ENGINE CONTAINS CARBON MONOXIDE, A POISONOUS, ODORLESS AND INVISIBLE GAS. BREATHING THE GAS CAN CAUSE SERIOUS INJURY, ILLNESS AND POSSIBLE DEATH.**



**WARNING: RISK OF EXPLOSION OR FIRE CAUSING SERIOUS INJURY OR DEATH! DO NOT ALLOW THE ENGINE OR MUFFLER TO COME IN CONTACT WITH FLAMMABLE VAPORS, COMBUSTIBLE DUST, GASES OR OTHER COMBUSTIBLE MATERIALS. A SPARK MAY CAUSE A FIRE.**

**WHEN USING THE UNIT FOR SPRAY PAINTING, PLACE THE UNIT AS FAR AWAY FROM THE WORK AREA AS POSSIBLE, USING EXTRA AIR HOSES IF NEEDED.**

Place unit at least 12 inches away from obstacles that may prevent proper ventilation. Do not place unit in an area:

- where there is evidence of oil or gas leaks.
- where flammable gas vapors or materials may be present.
- where air temperatures fall below 32°F or exceed 104°F.
- where extremely dirty air or water could be drawn into the unit.

### SERVICE TRUCK INSTALLATION:

Installations may vary. Mounting should be done to a rigid frame member. Installer is responsible for securing the equipment in a safe manner.

#### 8 Gallon Units:

Recommended Hardware: 854-0093 (Dome Isolators)

#### 30 Gallon Units:

Optional Hardware: 854-0093 (Dome Isolators)

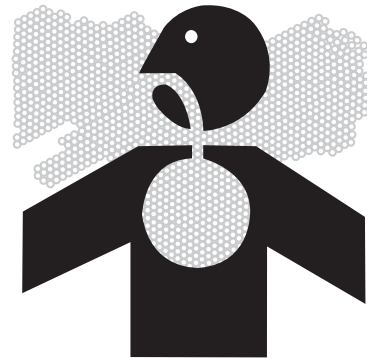

## GROUNDING INSTRUCTIONS

This product must be grounded. If it should malfunction or breakdown, grounding provides a path of least resistance for electric current to reduce the risk of electric shock.



**DANGER: IMPROPER CONNECTION OF THE EQUIPMENT - GROUNDING CONDUCTOR CAN RESULT IN A RISK OF ELECTROCUTION. CHECK WITH A QUALIFIED ELECTRICIAN OR SERVICE PERSON IF YOU ARE IN DOUBT AS TO WHETHER THE UNIT IS PROPERLY GROUNDED.**

The screw and ground terminal on the frame must always be used to connect the unit to a suitable ground source. The ground path should be made with #8 size wire. Connect the terminal of the ground wire between the star washers and screw then tighten the screw fully. Connect the other end of the wire securely to a suitable ground source.

The National Electric Code contains several practical ways in which to establish a good ground source. Examples given below illustrate a few of the ways in which a good ground source may be established.

A metal underground water pipe in direct contact with the earth for at least 10 feet can be used as a grounding source. If a pipe is unavailable, an 8 foot length of pipe or rod may be used as the ground source. The pipe should be 3/4 inch trade size or larger and the outer surface must be noncorrosive. If a steel or iron rod is used it should be at least 5/8 inch diameter and if a nonferrous rod is used it should be at least 1/2 inch diameter and be listed as material for grounding. Drive the rod or pipe to a depth of 8 feet. If a rock bottom is encountered less than 4 feet down, bury the rod or pipe in a trench. All electrical tools and appliances operated from this unit, must be properly grounded by use of a third wire or be "Double Insulated".

It is recommended to:

1. Use electrical devices with 3 prong power cords.
2. Use an extension cord with a 3 hole receptacle and a 3 prong plug at the opposite ends to ensure continuity of the ground protection from the unit to appliance.

Mi-T-M strongly recommend that all applicable federal, state and local regulations relating to grounding specifications be checked and followed.

### LINE TRANSFER SWITCH:

If this unit is used for standby service, it must have a transfer switch between the utility power service and the unit. The transfer switch not only prevents the utility power from feeding into the unit, but also prevents the unit from feeding out into the utility company's lines. This is intended to protect the serviceman who may be working on a damaged line.

**THIS INSTALLATION MUST BE DONE BY A LICENSED ELECTRICIAN AND ALL LOCAL CODES MUST BE FOLLOWED.**



## **GASOLINE ENGINE**

Review "Risk of Fire or Explosion" before fueling. Read the engine manual accompanying this unit for correct engine start-up maintenance procedures. Read and understand the safety labels located on the unit.



**WARNING: RISK OF EXPLOSION OR FIRE CAUSING SERIOUS INJURY OR DEATH! DO NOT SMOKE WHILE FUELING!**

**DO NOT FILL FUEL TANK WHILE THE UNIT IS RUNNING OR HOT. ALLOW THE UNIT AND ENGINE TO COOL DOWN FOR TWO MINUTES BEFORE REFUELING.**

**DO NOT FILL FUEL TANK TO POINT OF OVERFLOWING. ALLOW APPROXIMATELY 1/4" OF TANK SPACE FOR FUEL EXPANSION.**

**DO NOT PLACE UNIT IN AN AREA WHERE FLAMMABLE GAS VAPORS MAY BE PRESENT. A SPARK COULD CAUSE AN EXPLOSION OR FIRE.**

**ALWAYS STORE FUEL AWAY FROM THE UNIT WHILE IT IS RUNNING OR HOT.**



**WARNING: RISK OF EXPLOSION OR FIRE CAUSING SERIOUS INJURY OR DEATH DO NOT ALLOW THE ENGINE OR MUFFLER TO COME IN CONTACT WITH FLAMMABLE VAPORS, COMBUSTIBLE DUST, GASES OR OTHER COMBUSTIBLE MATERIALS. A SPARK MAY CAUSE A FIRE.**

**WHEN USING THE UNIT FOR SPRAY PAINTING, PLACE THE UNIT AS FAR AWAY FROM THE WORK AREA AS POSSIBLE, USING EXTRA AIR HOSES IF NEEDED.**

A minimum of 86 octane fuel is recommended for use with this air compressor. Do not mix oil with gasoline.

Use of clean, fresh, lead free gasoline is recommended. Leaded gasoline may be used if lead free is not available. Do not use gasoline containing methanol or alcohol.

Refer to the engine manual for all necessary maintenance and adjustments.

## HIGH ALTITUDE

At high altitude, the standard carburetor air/fuel mixture will be too rich. Performance will decrease, and fuel consumption will increase. A very rich mixture will also foul the spark plug and cause hard starting. Operation at an altitude that differs from that at which this engine was certified, for extended periods of time, may increase emissions.

High altitude performance can be improved by specific modifications to the carburetor. If you always operate your unit at altitudes above 5,000 feet (1,500 meters), have your dealer perform this carburetor modification. This engine, when operated at high altitude with the carburetor modifications for high altitude use, will meet each emission standard throughout its useful life.

Even with carburetor modification, engine horsepower will decrease about 3.5% for each 1,000-foot (300-meter) increase in altitude. The effect of altitude on horsepower will be greater than this if no carburetor modification is made.

**NOTE:** *When the carburetor has been modified for high altitude operation, the air/fuel mixture will be too lean for low altitude use. Operation at altitudes below 5,000 feet (1,500 meters) with a modified carburetor may cause the engine to overheat and result in serious engine damage.*

*For use at low altitudes, have your servicing dealer return the carburetor to original factory specifications.*



# Operation

## OPERATION

### Pre-Operation:

Check the engine oil level before starting. (See engine manual.) Fill the fuel tank according to the engine manual instruction.

Pump oil level should be checked before each use. Check the oil level indicator on the pump crankcase. Make certain the oil is in the center of the oil sight glass. If the level appears to be low, fill with SAE20 or 30 non-detergent pump oil.

Remove any moisture in the unit's air tank.



**WARNING: NEVER ATTEMPT TO OPEN THE AIR TANK DRAIN VALVE WHEN MORE THAN 10 PSI OF AIR PRESSURE IS IN THE AIR TANK!**

Remove excessive pressure with an air tool, then open the Air Tank Drain Valve in the bottom of the air tank. Close tightly when drained.

Make sure the Engine Switch is in the "OFF" position.

Make sure the Safety Relief Valve is working correctly.

Make sure all guards and covers are in place and securely mounted.

### Start-up:

1. Read safety warnings before performing operation.

**NOTE:** *Unplug all equipment from the power receptacles before starting the unit.*

2. Flip the toggle on top of the Pilot Valve to the upright position. This provides a loadless start. The unit will unload and allow easier engine start-up.

3. Start the engine. (Refer to the Engine Manual accompanying this unit.)

4. When the engine has run for 1-2 minutes, flip toggle back to the original position.

5. Set pressure by adjusting the Pressure Regulator counterclockwise for less pressure and clockwise for more pressure. (Actual delivered pressure may vary from pump maximum pressure rating).

6. Make sure the unit is grounded. See Grounding Instructions.

7. Loads can now be applied to the unit.

**NOTE:** *This engine is equipped with a "Low Oil" shutdown system for engine protection. The engine stops when the oil level gets too low. The engine will not restart without adding oil.*

*If you notice any unusual noise or vibration, stop the unit and refer to "Troubleshooting".*

### Shutdown:

1. Remove all load by turning off electrical appliances and unplugging electric cords.

2. Move the Engine Switch to the "OFF" position. (Refer to the Engine Manual accompanying this unit.)

3. Drain air from the air tanks by releasing air with an attached air tool or by pulling on the Safety Relief Valve.

4. Once the Air Tank Pressure Gauge registers under 10 pounds, open the drain valve under each air tank to drain any moisture.

5. Allow the unit to cool down.

6. Wipe the unit clean and store in a safe, non-freezing, dry area.

## OPERATION

### CABLE SIZE:

Equipment damage can result from low voltage. Therefore, to prevent excessive voltage drop between the unit and the equipment, the cable should be of adequate gauge for the length used. The cable selection chart gives the maximum cable lengths for various gauges of wire which can adequately carry the loads shown.

CURRENT IN AMPS	LOAD IN WATTS		MAXIMUM CABLE LENGTH (FEET)				
	120 VOLTS	240 VOLTS	#8 WIRE	#10 WIRE	#12 WIRE	#14 WIRE	#16 WIRE
2.5	300	600		1000	600	375	250
5	600	1200		500	300	200	125
7.5	900	1800		350	200	125	100
10	1200	2400		250	150	100	50
15	1800	3600		150	100	65	
20	2400	4800	175	125	75	50	
25	3000	6000	150	100	60		
30	3600	7200	125	65			
40	4800	9600	90				

### ELECTRIC MOTOR LOADS:

It is characteristic of common electric motors in normal operation to draw up to six times their running current while starting. This table may be used to estimate the watts required to start "CODE G" electric motors.



**CAUTION: IF AN ELECTRIC MOTOR FAILS TO START OR REACH RUNNING SPEED, TURN OFF THE APPLIANCE OR TOOL IMMEDIATELY TO AVOID EQUIPMENT DAMAGE. ALWAYS CHECK THE REQUIREMENTS OF THE TOOL OR APPLIANCE BEING USED COMPARED TO THE RATED OUTPUT OF THE UNIT.**

MOTOR (H.P.)	RUNNING WATTS	WATTS REQUIRED TO START MOTOR		
		REPULSION INDUCTION	CAPACITOR	SPLIT PHASE
1/8	275	600	850	1200
1/6	275	600	850	2050
1/4	400	850	1050	2400
1/3	450	975	1350	2700
1/2	600	1300	1800	3600
3/4	850	1900	2600	
1	1100	2500	3300	

# Troubleshooting

Symptom	Problem	Solution
<b>Engine will not start.</b>	Various engine problems.	Refer to the engine manual accompanying your unit.
<b>Noisy operation.</b>	Loose engine pulley or pump flywheel.	Tighten pulley and or flywheel.
	Lack of oil in the pump.	Add correct amount of oil. Check for bearing damage.
	Carbon deposits on pistons or valves.	Remove cylinder head and inspect. Clean or replace.
	Bearing, piston or connecting rod failure.	STOP THE UNIT! Contact Mi-T-M customer service.
<b>Pressure drop in air tank or rapid pressure loss when the unit is shut off.</b>	Air leaks at connections.	Allow the unit to build pressure to the maximum allowed. Turn off and brush a soapy water solution onto all connections. Check connections for air bubbles. Tighten the connections where leaks are present.
	Air leak in air tank.	Air tank must be replaced. Do not attempt to repair air tank!
	Defective Pilot Valve.	Clean or replace.
<b>Insufficient pressure at air tool or accessory.</b>	Pressure Regulator not turned to high enough pressure or defective.	Adjust Pressure Regulator to proper setting or replace.
	Restricted air intake.	Clean or replace Air Intake Filter.
	Air leaks or restrictions.	Check for leaks and repair.
	Hose or hose connections are too small or long.	Replace with larger hose or connectors.
	Slipping belt.	Tighten or replace.
	The unit is not large enough for air requirement.	Check the accessory air requirement. If it is higher than the CFM or pressure supply to the air compressor, use a larger unit.
	Restriction in Pilot Valve.	Clean or replace.

<b>Symptom</b>	<b>Problem</b>	<b>Solution</b>
<b>Unit has no output.</b>	Circuit breakers tripped.	Reset circuit breakers.
	Inadequate cord sets or extension cords.	Check cord sets or extension cords capabilities.
<b>Air leaks from Safety Relief Valve.</b>	Possible defective Safety Relief Valves.	Operate Safety Relief Valve manually by pulling on ring. If it still leaks, it should be replaced.
	Excessive air tank pressure.	Clean, reset or replace Pilot Valve.
<b>Air leaks at pump.</b>	Defective gaskets.	Tighten bolts on compressor head to proper torque or replace gaskets.
<b>Air blowing from Air Intake Filter.</b>	Defective inlet (reed) valve.	Contact your Mi-T-M Customer Service Center.
<b>Moisture in discharge air.</b>	Condensation in air tank caused by high level of atmospheric humidity or the unit is not run long enough.	Run the unit a minimum of one hour to prevent condensation buildup. Drain air tank more often in humid weather and use an air line filter.
<b>Excessive oil consumption or oil in hose.</b>	Restricted Air Intake Filter.	Clean or replace.
	The unit on unlevel surface.	Do not incline the unit more than 10° in any direction while running.
	Crankcase overfilled with oil.	Drain oil. Refill to proper level with SAE-30W non-detergent oil.
	Wrong viscosity.	Drain oil. Refill to proper level with SAE-30W non-detergent oil.
	Plugged crankcase breather.	Clean or replace.
	Oil leaks.	Tighten bolts on compressor to proper torque or replace gaskets.
	Worn piston rings or scored cylinder.	Contact your Mi-T-M Customer Service Center.
<b>Oil has milky appearance.</b>	Water in oil due to condensation.	Change oil and move air compressor to a less humid environment.
<b>Unit has no output.</b>	Inadequate cord sets or extension cords.	Check cord sets or extension cords capabilities in section Maintenance; Cable Size in this manual. Consult your Mi-T-M Customer Service Center.

# Maintenance

## MAINTENANCE

Read the instruction manual before performing maintenance.

Keep all air vents clear.

Keep the unit clean.

DO NOT spray with water.

Periodically check all fasteners and tighten, see the periodic maintenance chart.

The following procedures must be performed when stopping the unit for maintenance or service:

1. Turn off the unit.
2. Disconnect spark plug wire from engine.
3. Open all drains.
4. Wait for the unit to cool before starting service.

Maintenance Chart:

To ensure satisfactory operation over an extended period of time, an engine requires normal maintenance at regular intervals. The Periodic Maintenance Chart below shows periodic inspection and maintenance items and suitable intervals. The bullet mark designates that the corresponding item should be performed at that interval.

**NOTE:** Some adjustments require the use of special tools or other equipment. An electronic tachometer will facilitate setting idle and running speeds.

Procedure	Daily	Weekly	Monthly	100 Hours	200 Hours	Before Storage
Check Pump Oil Level	x					
Check Engine Oil Level	x					
Oil Leak Inspection	x					
Check Engine Air Filter	x					
Drain Condensation in Air Tank (s)	x					
Inspect Guards/Covers	x					
Check for Unusual Noise/Vibration	x					
Check for Air Leaks	x					
Check cylinder and head fins for dust and dirt	x					
Check battery electrolyte level	x					
Check fuel lines (replace if necessary)	x					
Clean Exterior of Compressor		x				
Inspect Air Filter		x				
Inspect Belt			x			
Check Safety Relief Valve			x			
Change engine oil (**)				x		
Clean fuel filter				x		
Clean dust and dirt from cylinder and cylinder head fins (***)				x		
Change Pump Oil (*)					x	
Replace Air Filter					x	
Check Engine Spark Plug					x	
Add fuel stabilizer						x
Run unit dry						x

- The pump oil must be changed after the first 50 hours of operation and every 200 hours or 3 months, whichever comes first.
  - The engine oil must be changed after the first 5 hours of operation and every 50 hours or 3 months, whichever comes first.
  - Service more frequently under dusty conditions.
- Every 2 years, an Authorized Mi-T-M Service Technician should check the safety valve, intake valves and delivery valves.

## MAINTENANCE

### ENGINE:

The engine for this unit is governed to operate at speeds close to 3600 RPM (60Hz) throughout the operating load range.



**WARNING: DO NOT TAMPER WITH THE GOVERNOR MECHANISM, CHANGE THE SETTING EXPERIMENTALLY, OR PUSH THE THROTTLE OPEN IN AN ATTEMPT TO GENERATE MORE ELECTRICAL CURRENT; EQUIPMENT DAMAGE OR PERSONAL INJURY MAY RESULT.**

**GOVERNOR SPEED ADJUSTMENT SHOULD BE MADE ONLY BY A JOHN DEERE SERVICING DEALER.**

### CHECKING ENGINE OIL:

Check oil level before each operation and ensure that it is maintained per engine manual.

### CHANGING ENGINE OIL:

Change oil after the first 25 hours of operation. Thereafter it should be changed every 50 hours.

1. Make sure the unit is on level ground. Run the engine to warm the oil.
2. Stop the engine.
3. Remove the oil drain plug. (See Fig. 1)

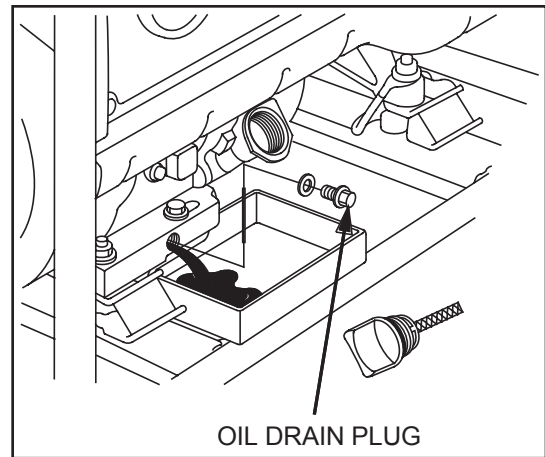

(Fig. 1)



**CAUTION: OIL BEING DRAINED MAY BE HOT. TO REDUCE THE RISK OF BURN INJURY, HANDLE WITH CARE. DISPOSE OF USED OIL PROPERLY.**

4. Drain oil while engine is warm, into a suitable container.
5. Reinstall the oil drain plug.
6. Remove oil gauge and refill with new oil. (Fig. 2)
7. Check the oil level as instructed in the engine manual.
8. Wipe up any spilled oil.

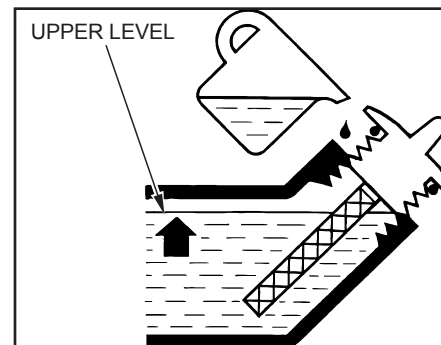

(Fig. 2)

## MAINTENANCE

### AIR CLEANER:



**WARNING: RISK OF FIRE OR EXPLOSION. DO NOT USE GASOLINE OR LOW FLASH-POINT SOLVENTS TO CLEAN THE ELEMENT. CLEAN THE ELEMENT IN A WELL VENTILATED AREA. ENSURE THAT NO SPARKS OR FLAMES ARE NEAR THE WORKING AREA, THIS INCLUDES ANY APPLIANCE WITH A PILOT LIGHT.**



**CAUTION: NEVER RUN THE ENGINE WITHOUT THE AIR FILTER, SERIOUS DANGER CAN RESULT.**

Check the air cleaner daily or before starting the engine. Check for and correct heavy buildup of dirt and debris along with loose or damaged components.

1. Unscrew the air cleaner cover and remove the elements.
2. Clean the element:

**PAPER AIR CLEANER ELEMENT:** Do not wash the paper element or use pressurized air, as this will damage the element. Clean by gently tapping the element to remove dust. Replace the element if damaged, bent or extremely dirty. Handle new element carefully; do not use if the sealing surfaces are bent or damaged.

**NOTE:** *Replace the paper element every 100 hours (more often under extremely dusty conditions.)*

3. Reinstall the paper air cleaner element. Close air cleaner cover and screw shut.

## MAINTENANCE

### CLEANING AND GAPPING SPARK PLUG:

If the plug is contaminated with carbon, remove it using a plug cleaner or wire brush.

Check the spark plug gap and reset it if necessary. The spark plug gaps are listed below. To change the gap, bend the side-electrode only, using a spark plug tool. (Fig. 3)

Install and tighten the spark plug. Connect the spark plug lead.

### Recommended Spark Plug:

Engine	Honda
Spark Plug	NGK BPR6ES
Spark Plug Gap	0.7 - 0.8 mm (0.03 in.)
Torque - New	8.7-10.9 ft-lb
Torque - Retighten	16.6-19.5 ft-lb

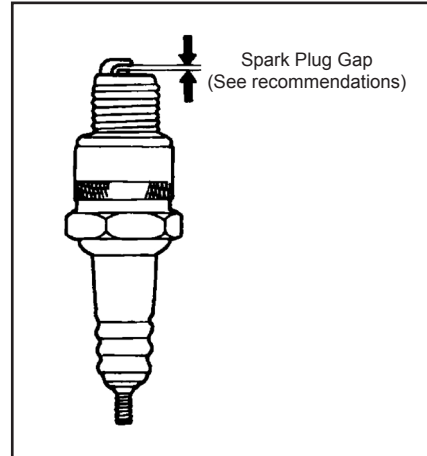

(Fig. 3)

### BELT TENSION ADJUSTMENT:

To maintain peak performance of your unit, it may be necessary to adjust the belt tension on occasion. Follow the procedure outlined below:

1. Remove the beltguard and loosen the two nuts on each side of the pump or engine. There are a total of 4 nuts.
2. Turn the cap screw clockwise until a 1/2 inch belt deflection is noticed between the pulleys.
3. Tighten the side nuts.
4. Put a straight edge across both pulleys. If necessary, loosen one set of pulley screws and adjust in or out to properly align. Tighten the pulley screws and check the tension again.
5. Replace the beltguard and tighten the fasteners securely.



# Storage

## STORING UNIT

### SHORT TERM (1-6 months):

1. Add gasoline conditioner & stabilizer at the specified concentration.
2. Run the unit for two (2) minutes to ensure the mixed fuel is in the entire fuel system. Close the fuel valve and run the unit until it stops.
3. Remove the spark plug, pour 1-2 teaspoons (5-10cc) of engine oil into the cylinder, slowly pull the starter handle 2 or 3 times, reinstall the spark plug and tighten securely.
4. Clean the exterior surface of the unit and apply a rust inhibitor.
5. Store the unit in a dry, well ventilated place.

### LONG TERM (More than 6 months):

1. Add gasoline conditioner & stabilizer at the specified concentration.
2. Run the unit until the fuel tank and carburetor are dry. As the engine is beginning to die, move the choke lever to the choke position.

**NOTE:** Turn off the idle control to decrease the run time.

3. Remove the spark plug, pour 1-2 teaspoons (5-10cc) of engine oil into the cylinder, slowly pull the starter handle 2 or 3 times, reinstall the spark plug and tighten securely.
4. Clean the exterior surface of the unit and apply a rust inhibitor.
5. Store the unit in a dry, well ventilated place.



**WARNING: FUEL SHOULD BE DRAINED IN A WELL VENTILATED AREA AND STORED IN A CONTAINER APPROVED FOR GASOLINE.**

# Specifications

ITEM	SPECIFICATION			
<b>Unit</b>	*AG2-PH13-08M1 *AG2-SH13-08M1 **AG2-SH13-30M ***AG2-SH13-B	*AG2-PS14-08M1 *AG2-SS14-08M1 **AG2-SR14-30M ***AG2-SS14-B	*AG2-PK14-08M1 *AG2-SK14-08M1 **AG2-SK14-30M ***AG2-SK14-B	*AG2-PM14-08M1 *AG2-SM14-08M1 **AG2-SM14-30M ***AG2-SM14-B
<b>Engine</b>	Honda	Subaru	Kohler	Mi-T-M
<b>HP</b>	13	14	14	14
<b>Oil (oz)</b>	37 oz	40.5 oz	44 oz	32 oz
<b>Watts w/o Comp</b>	3500			
<b>Watts w/ Comp</b>	3000			
<b>Rated Voltage (V)</b>	120V			
<b>Frequency (Hz)</b>	60 Hz			
<b>Comp Pump</b>	2 stage			
<b>Pump Oil (oz)</b>	24.7			
<b>Air Tank (gal)</b>	*8 gallon **30 gallon ***N/A			
<b>Max Pressure (psi)</b>	175 psi			

ITEM	SPECIFICATION	
<b>Unit</b>	AG1-PH65-08M1	AG1-PR07-08M1
<b>Engine</b>	Honda	Subaru
<b>HP</b>	6.5	7
<b>Oil (oz)</b>	20 oz	20 oz
<b>Watts w/o Comp</b>	1600	
<b>Watts w/ Comp</b>	600	
<b>Rated Voltage (V)</b>	120V	
<b>Frequency (Hz)</b>	60 Hz	
<b>Comp Pump</b>	1 stage	
<b>Pump Oil (oz)</b>	25.3	
<b>Air Tank (gal)</b>	8 gallon	
<b>Max Pressure (psi)</b>	125 psi	

## RECORD SERIAL NUMBER

Write you model number, machine serial number and date of purchase in the spaces provided below. Your dealer needs this information when ordering parts.

Model No. \_\_\_\_\_

Machine Serial No. \_\_\_\_\_

Date of Purchase \_\_\_\_\_

(To be filled in by purchaser)



## STATEMENT OF WARRANTY

Mi-T-M warrants all parts, (except those referred to below), of your new unit to be free from defects in materials and workmanship during the following periods:

For Two (2) years from the date of original purchase:

Compressor Pump	Plumbing
Generator	Tank Assembly

For Six (6) months from date of original purchase:

Pressure Switch	Regulator
Check Valve	Pilot Valve
Copper/stainless steel line	

For Ninety (90) days from the date of original purchase:

Pressure Gauges	Safety Relief Valves
Drain Valves	

Defective parts not subject to normal wear and tear will be repaired or replaced at our option during the warranty period. In any event, reimbursement is limited to the purchase price paid.

### EXCLUSIONS

1. Engine is covered under separate warranty by its respective manufacturer and is subject to the terms set forth therein.
2. Normal wear parts:

Isolators	Air Filter
-----------	------------
3. This warranty does not cover parts damaged due to normal wear, abnormal conditions, misapplication, misuse, accidents, operation at other than recommended speeds, pressures or temperature, improper storage or freight damage. Parts damaged or worn by operation in dusty environments are not warranted. Failure to follow recommended operating and maintenance procedures also voids warranty.
4. Labor charges, loss or damage resulting from improper operation, maintenance (other than routine air tank draining and oil changes, if applicable) or repairs made by persons other than a Mi-T-M Authorized Service Center.
5. The use of other than Genuine Mi-T-M Repair Parts will void warranty. Parts returned, prepaid to our factory or to an Mi-T-M Authorized Service Center will be inspected and replaced free of charge if found to be defective and subject to warranty. Under no circumstances shall the manufacturer bear any responsibility for loss of use of the unit, loss of time or rental, inconvenience, commercial loss or consequential damages. There are no warranties which extend beyond the description of the face hereof.

For Service or Warranty Consideration, contact  
Mi-T-M® Corporation, 8650 Enterprise Drive, Peosta, IA 52068  
563-556-7484 / 800-553-9053 / Fax 563-556-1235  
Monday - Friday 8:00 a.m. - 5:00 p.m. CST

# Introduction

MERCI de la confiance témoignée par l'achat d'un produit Mi-T-M.

LIRE CE MANUEL ATTENTIVEMENT AFIN de pouvoir utiliser et entretenir correctement votre appareil, sinon des dommages corporels ou matériels pourraient en résulter.

CE MANUEL DOIT ÊTRE CONSIDÉRÉ comme faisant partie intégrante de votre appareil et doit l'accompagner en cas de revente.

LES MESURES dans ce manuel sont indiquées à la fois dans leurs équivalents métriques et en unités usuelles des USA. Utiliser seulement les pièces de rechange et les éléments de fixation corrects. Les éléments de fixation métriques et en pouces peuvent nécessiter des clés spécifiques à leurs système d'unités.

LES CÔTÉS DROITS ET GAUCHES de l'appareil sont déterminés en faisant face au côté moteur de l'appareil.

Le NUMÉRO DE SÉRIE de l'appareil se situe dans la section Caractéristiques ou Numéros d'Identification. Noter correctement tous les numéros afin de faciliter les recherches en cas de vol. Les communiquer également au concessionnaire lors de toute commande de pièces. Ranger les numéros d'identification dans un endroit sûr et séparé de l'appareil.

LA GARANTIE fait partie du programme de soutien Mi-T-M destiné aux clients qui utilisent et entretiennent leur équipement tel qu'il est décrit dans ce manuel. Les conditions de garantie dont bénéficie cet appareil figurent sur le certificat de garantie dans ce manuel.

Cette garantie vous fournit l'assurance que votre concessionnaire fournira du support pour les produits où des défauts apparaîtraient au cours de la période de garantie. Toute utilisation abusive de l'équipement ou modification visant à dépasser les performances spécifiées par le constructeur annuleront la garantie.

## WARNING

**AVERTISSEMENT:** Ce produit contient du plomb, un produit chimique qui est connu par l'état de Californie comme étant la cause de cancer et de malformations congénitales ou autres effets nocifs de reproduction.

*Laver vos mains après avoir manipulé ce produit.*

## AVERTISSEMENT

Le gaz d'échappement du moteur de cet appareil contient des produits chimiques qui sont connus par l'état de Californie comme étant la cause de cancer, de défauts de naissance et d'autres problèmes reproductifs.

## AVERTISSEMENT

Ce produit contient un ou plusieurs produits chimiques qui sont connus par l'état de Californie comme étant la cause de cancer, de défauts de naissance et d'autres problèmes reproductifs.

# Table des matières

	Page
Sécurité .....	35
Symboles de sécurité .....	44
Commandes .....	45
Installation .....	46
Utilisation .....	50
Dépannage .....	53
Entretien .....	55
Remisage .....	59
Caractéristiques .....	60
Garantie .....	61

*Toutes les informations, illustrations et caractéristiques contenues dans la présente publication sont à jour au moment de la publication, le constructeur se réservant le droit d'apporter sans notification toute modification jugée appropriée.*

# Sécurité

## RECONNAITRE LES SYMBOLES DE SÉCURITÉ

Voici le symbole d'alerte de sécurité. Lorsqu'il apparaît sur votre appareil ou dans ce manuel, rester conscient du risque potentiel de blessures.

Respecter tous les conseils de sécurité ainsi que les consignes générales de prévention des accidents.



## COMPRENDRE LES MOTS D'ALERTE

Un mot d'alerte—DANGER, AVERTISSEMENT ou ATTENTION—est utilisé avec le symbole d'alerte de sécurité. Le terme DANGER identifie les dangers les plus graves.

Les signes de sécurité avec DANGER ou AVERTISSEMENT se trouvent près des dangers spécifiques. Les signes de sécurité avec ATTENTION se réfèrent à des précautions d'ordre général. Le terme ATTENTION demande aussi de prêter attention aux messages de sécurité dans ce manuel.



## RESPECTER LES CONSEILS DE SÉCURITÉ

Lire attentivement tous les conseils de sécurité contenus dans ce manuel et ceux apposés sur l'appareil. Veiller à ce que les signes de sécurité soient lisibles. Remplacer ceux qui manqueraient ou seraient endommagés. S'assurer que les nouveaux composants ou pièces de rechange incluent les signes de sécurité courants. Des signes de rechange sont disponibles chez votre concessionnaire.

Apprendre à faire fonctionner l'appareil et à utiliser les commandes correctement. Ne laisser aucune personne se servir de l'appareil sans instruction.

Maintenir votre appareil en bonne condition de marche. Toute modification illicite de votre appareil risque d'en affecter son fonctionnement et/ou sa sécurité ainsi que d'en réduire sa durée de vie.

Si vous ne comprenez pas toute partie de ce manuel et avez besoin d'assistance, prenez contact avec votre concessionnaire.

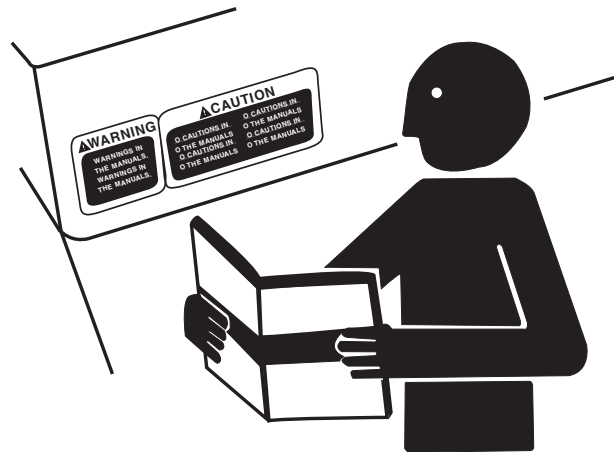

## OXYDE DE CARBONE – GAZ TOXIQUE

Utiliser le unité dehors, loin de fenêtres ouvertes, de conduits d'aération, ou de portes.

Le gaz d'échappement du unité contient de l'oxyde de carbone – un gaz toxique qui peut vous tuer. Vous **NE POUVEZ PAS** sentir ou voir ce gaz.

Ne jamais se servir d'un unité dans des espaces fermés ou partiellement fermés. Les groupes électrogènes peuvent produire de hauts niveaux d'oxyde de carbone très rapidement. Pendant l'utilisation d'un unité portable, se rappeler que vous ne pouvez pas sentir ou voir l'oxyde de carbone. Même si vous ne sentez pas les gaz d'échappement, vous pouvez tout de même être exposé à l'oxyde de carbone.

Si vous commencez à vous sentir malade, étourdi, ou faible pendant l'utilisation d'un unité, sortez au grand air immédiatement. **NE PAS ATTENDRE.** L'oxyde de carbone provenant des groupes électrogènes peut rapidement être la cause d'une incapacité complète ou de mort.

En cas des symptômes sérieux, trouver de l'aide médicale immédiatement. Informer le personnel médical qu'une intoxication à l'oxyde de carbone est possible. Si vos symptômes sont apparus à l'intérieur, ne pas retourner dans le bâtiment avant que les sapeurs pompiers s'assurent que le bâtiment est sans danger.

**NE JAMAIS** utiliser le unité dans une atmosphère explosible, près de matériaux combustibles ou dans un endroit où la ventilation n'est pas suffisante pour évacuer les gaz d'échappement. **Les gaz d'échappement peuvent être la cause de blessures graves ou de mort.**

**NE JAMAIS** se servir d'un unité à l'intérieur, que ce soit dans des maisons, garages, sous-sols, vides de comble ou vides sanitaire, et autres espaces fermés ou partiellement fermés, même avec ventilation. Le fait d'ouvrir des fenêtres et des portes ou d'utiliser des ventilateurs n'empêchera pas l'accumulation d'oxyde de carbone dans la maison.

Suivre les instructions qui accompagnent votre unité. Placer l'appareil dehors et loin des portes, fenêtres, et conduits d'aération qui pourraient permettre au gaz d'oxyde de carbone d'entrer à l'intérieur.

Courez **SEULEMENT** le générateur dehors et loin des entrées d'air. Ne courez jamais le générateur à l'intérieur des maisons, des garages, des hangars, ou d'autres espaces de semi-finale-enclosed. Ces espaces peuvent emprisonner les gaz toxiques **MÊME SI** vous courez un ventilateur ou ouvrez des portes et des fenêtres.

Si vous commencez à vous sentir malade, étourdi, ou faible tout en utilisant le unité, a fermé si au loin et obtient l'air frais **TOUT DE SUITE.** Voir le docteur. Vous pouvez avoir l'empoisonnement d'oxyde de carbone.

Installer des alarmes d'oxyde de carbone à piles ou des alarmes d'oxyde de carbone avec batterie de secours qui se branche dans votre maison, selon les instructions d'installation du fabricant. Les alarmes d'oxyde de carbone doivent être conforme aux exigences des dernières normes de sécurité pour les alarmes d'oxyde de carbone. (UL 2034, IAS 6-96, ou CSA 6.19.01).

Tester votre alarme d'oxyde de carbone fréquemment et remplacer les piles à plat.

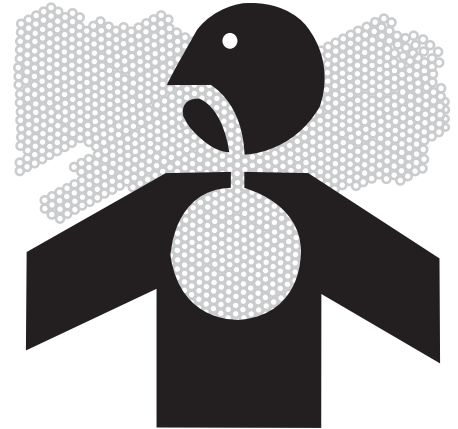

**DANGER / PELIGRO**

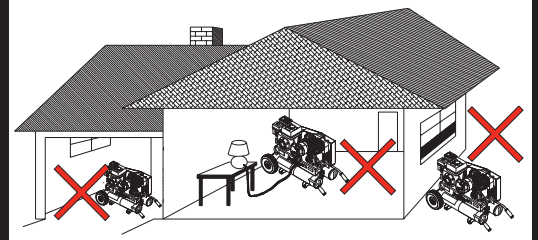

• DO NOT USE INDOORS OR OUTSIDE OPEN WINDOWS FUMES CAN KILL YOU!  
• NE PAS UTILISER À L'INTÉRIEUR OU À L'EXTÉRIEUR DES FENÊTRES OUVERTES. LES VAPEURS DE GAZ PEUVENT VOUS TUER!  
• ¡NO USE ADENTRO O AFUERA DE VENTANAS ABIERTAS LOS GASES PUEDEN MATARLE!

34-1993-E/F/S-062104-ENG.

## CONSIGNES DE SÉCURITÉ LORS DU RAVITAILLEMENT EN CARBURANT

L'essence est extrêmement inflammable et ses vapeurs peuvent exploser si on l'enflamme.

Ne pas trop remplir le réservoir de carburant, laisser toujours de la place pour que le carburant se dilate.

L'essence est extrêmement inflammable et ses vapeurs peuvent exploser si on l'enflamme.

Respecter tous les règlements de sécurité concernant la manipulation sans danger de carburant. Manier le carburant dans des récipients de sécurité. Si le récipient n'a pas de bec, se servir d'un entonnoir.

Ne pas trop remplir le réservoir de carburant, laisser toujours de la place pour que le carburant se dilate.

Ne jamais remplir le réservoir de carburant lorsque le moteur tourne. Arrêter le groupe électrogène et lui permettre de refroidir avant de le ravitailler en carburant. L'essence renversée sur les parties chaudes du moteur pourrait s'enflammer.

Ne remplir le réservoir de carburant que sur une surface nue. Lors du ravitaillement en carburant, écarter le réservoir de toute source de chaleur, d'étincelles ou de flammes nues. Nettoyer soigneusement toute essence renversée avant de démarrer le moteur.

Remplir toujours le réservoir de carburant dans un endroit avec une bonne ventilation pour éviter d'inhaler des vapeurs dangereuses.

N'entreposer JAMAIS le carburant de votre groupe électrogène dans la maison. L'essence, le propane, le kérosène, et autres liquides inflammables doivent être entreposés en dehors des espaces habités dans des récipients de sécurité (pas en verre) clairement étiquetés. Ne pas les entreposer près d'un appareil alimenté en combustible, tel qu'un chauffe-eau au gaz naturel dans un garage. Si du carburant est renversé ou si le récipient n'est pas fermé correctement, des vapeurs invisibles provenant du carburant peuvent voyager le long du sol et peuvent être enflammées par la veilleuse de l'appareil ou par des arcs des interrupteurs électriques dans l'appareil.

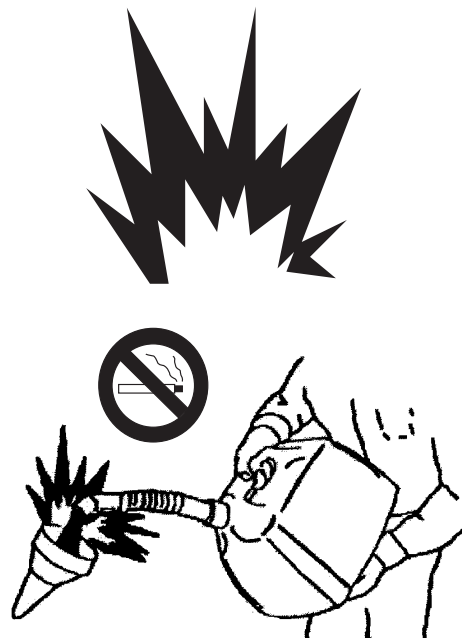



## RISQUES ÉLECTRIQUES

Ce produit doit être mis à la terre. En cas de mauvais fonctionnement ou de panne, la mise à la terre fournit un chemin de moindre résistance au courant électrique, réduisant ainsi les risques de choc électrique.



**DANGER: UN BRANCHEMENT INCORRECT DU CONDUCTEUR DE MISE À LA TERRE DE L'ÉQUIPEMENT PEUT ENTRAÎNER DES RISQUES D'ÉLECTROCUTION. VÉRIFIER AVEC UN DÉPANNEUR OU UN ÉLECTRICIEN QUALIFIÉ EN CAS DE DOUTES CONCERNANT LA MISE À LA TERRE.**

Ce unité est équipé d'une borne de terre pour votre protection. Finaliser toujours la liaison à la terre du unité jusqu'à une prise de terre externe comme l'explique les instructions dans la section intitulée "Instructions de mise à la terre" dans la partie utilisation de ce manuel.

Le unité est une source potentielle de choc électrique si il n'est pas gardé au sec. Maintenir le unité au sec et ne pas l'utiliser par temps de pluie ou dans des conditions humides. Pour protéger le unité contre l'humidité, s'en servir sur une surface sèche et sous une structure ouverte tel qu'un auvent. Ne jamais toucher le unité avec les mains mouillées.

Brancher les appareils directement dans le unité. Ou, se servir d'une rallonge renforcée et pour usage extérieur certifié (en watts ou en ampères) pour au moins la somme des consommations de tous les appareils branchés dessus. Vérifier que toute la rallonge est en bon état, sans entailles ou déchirures et que la fiche a bien trois broches, et surtout une lame de terre.

Ne JAMAIS essayer d'alimenter les circuits de la maison en branchant le unité à une prise murale, une pratique connue sous le nom de "back feeding/ alimentation en retour". Ceci est une pratique extrêmement dangereuse qui présente un risque d'électrocution aux ouvriers d'entretien du réseau public et aux voisins desservis par le même transformateur de réseau. Ceci court-circuite également certains des dispositifs de protection intégrés dans l'installation électrique de la maison.

Si vous devez brancher le unité au circuit d'alimentation électrique de la maison pour amener du courant aux appareils, faire installer l'équipement approprié par un électricien qualifié conformément aux codes électriques locaux. Ou, vérifier avec votre compagnie d'électricité pour voir si un commutateur de transfert inverseur de source peut être installé.

Pour les coupures de courant, des groupes électrogènes stationnaires en installation permanente sont mieux adaptés pour fournir une source d'énergie de secours pour votre maison. Même un unité portable qui est branché correctement peut devenir surchargé. Les éléments constitutants du unité peuvent alors surchauffer ou être sous trop de pression avec la conséquence possible de défaillance du unité.





### RISQUE D'EXPLOSION OU D'INCENDIE

Des blessures graves ou la mort peuvent être provoquées par des étincelles normales dans le système d'allumage du moteur ou dans l'échappement/silencieux. Utilisez toujours le compresseur dans un endroit bien aéré où il n'y a pas de vapeurs inflammables, de la poussière de combustible, des gaz ou d'autres matériaux combustibles.

NE FUMEZ PAS si vous pulvérisiez une matière inflammable. Placez le compresseur à au moins 20 pieds (6 M) de la zone de pulvérisation. (Un tuyau supplémentaire peut être exigé.)

Respecter tous les règlements de sécurité concernant la manipulation sans danger de carburant. Manier le carburant dans des récipients de sécurité. Si le récipient n'a pas de bec, se servir d'un entonnoir.

N'utilisez pas l'appareil si de l'essence est renversée. Essuyez le compresseur à air et éloignez-le de la flaque. Évitez d'allumer quoi que ce soit jusqu'à l'évaporation totale de l'essence.

Ne rangez pas le compresseur près d'une flamme ou d'un équipement tel qu'un fourneau, un four, un chauffe-eau, etc., équipé d'une lampe témoin ou d'un dispositif d'étincellement.

Un anti-étincelles doit être ajouté à l'échappement de ce moteur si celui-ci doit être utilisé sur toute terre vierge recouverte d'arbres, de broussailles ou d'herbe. L'anti-étincelles doit être maintenu en bon ordre de marche par l'utilisateur.

De sérieuses blessures peuvent survenir si les orifices de ventilation du compresseur sont bouchés, L'appareil surchaufferait et pourrait provoquer un incendie. Ne placez jamais d'objets contre ou sur le compresseur à air. Utilisez toujours le compresseur à au moins 12 inches (30cm) de tout mur ou obstacle qui restreindrait la ventilation.



### RISQUE D'ÉCLATEMENT

Des risques de mort ou de blessures graves peuvent survenir à la suite d'une explosion du réservoir d'air si les réservoirs d'air ne sont pas entretenus correctement.

De graves blessures peuvent survenir suite à une dysfonction du compresseur ou à l'explosion d'accessoires si des composants du système, des rajouts ou des accessoires inadéquats sont utilisés.

Ne jamais modifier les pressions établies en usine. Ne jamais excéder la valeur maximale de pression recommandée des accessoires établis par le fabricant.

En raison de la chaleur extrême, ne pas utiliser de tuyau en plastique ou de joints soudés à l'étain/fer pour la conduite de décharge.

Ne jamais utiliser le compresseur pour gonfler de petits objets à faible pression tels que les jouets d'enfants.



### RISQUE DE PROBLÈME RESPIRATOIRE

Respirer l'air comprimé peut entraîner des blessures graves allant jusqu'à la mort. Le jet d'air peut contenir de l'oxyde de carbone, des vapeurs toxiques, ainsi que des particules solides. Ne jamais inhaler l'air émis par le compresseur, que ce soit directement ou au moyen d'un dispositif respirateur branché au compresseur.

De graves blessures ou la mort peuvent survenir suite à l'inhalation de l'échappement du moteur. Ce compresseur à été conçu pour une utilisation en extérieur. N'utilisez jamais ce compresseur dans un lieu clos. Assurez-vous toujours qu'il y a une ventilation adéquate (air frais de l'extérieur) pour la respiration et la combustion. Ceci empêchera la formation de gaz dangereux d'oxyde de carbone. Méfiez vous des secteurs mal aérés, ou des secteurs où les ventilateurs ne peuvent assurer qu'un faible renouvellement d'air.

Les matériaux pulvérisés tels que la peinture, les solvants de peinture, les décapants, les insecticides, les désherbants et autre contiennent des vapeurs nocives et toxiques. N'utiliser le compresseur que dans un endroit bien aéré. Suivez toutes les instructions de sécurité fournies avec les matériaux que vous pulvérisiez. L'utilisation d'un respirateur peut être exigée en travaillant avec certains matériaux.

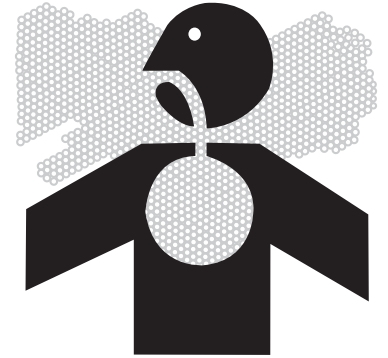

### RISQUE DE BRULURES

Le fait de toucher les surfaces de métal exposées peut causer de graves blessure. Ces surfaces peuvent rester chaudes pendant un certain temps après l'arrêt du compresseur. Ne jamais laisser aucune partie de votre corps ou autre matériaux entrer en contact avec les surfaces de métal exposées de votre compresseur.

Ne laissez jamais des parties de votre corps entrer en contact avec l'échappement du moteur, dessus de compresseur ou des zones adjacentes.



### RISQUE DE PROJECTION D'OBJETS

Le jet d'air comprimé peut causer des lésions aux tissus de la peau exposée. Porter toujours des lunettes protectrices afin de vous protéger les yeux contre les projections de débris.

Ne jamais diriger le jet d'air vers votre corps, d'autres individus ou des animaux.

Ne jamais laisser d'air sous pression dans le compresseur. Mettez vous à la position arrêt et relâchez la pression avant de ranger ou d'entamer l'entretien de votre appareil.

Des blessures graves peuvent être provoquées par des débris solides projetés à grande vitesse par le jet d'air comprimé. Ecartez toute personne ou animal de la zone d'utilisation quand vous travaillez.

Ne jamais déplacer le compresseur lorsque le réservoir d'air est sous pression. N'essayez pas de déplacer l'appareil en tirant sur le tuyau.



### RISQUE PROVENANT DES PIÈCES MOBILES

Risque de blessures corporelles causé par les pièces mobiles. Avant l'entretien, coupez toujours le compresseur. Purgez la pression du tuyau d'air et déconnectez le fil de la bougie afin d'éviter que le moteur ne démarre de manière inattendue. Toute réparation effectuée sur le compresseur à air doit être effectuée par un technicien de service autorisé.

Ne jamais faire fonctionner le compresseur sans gardes et caches de protection. Débrancher toujours le compresseur avant d'enlever toute garde de protection. Remplacer les gardes et caches de protection si elles sont endommagées avant de se servir du compresseur.



## CONSEILS DE SÉCURITÉ IMPORTANTS

AVERTISSEMENT: Pour réduire le risque de blessures, lire ce manuel de l'utilisateur au complet avant l'utilisation du produit. Pendant l'utilisation de ce produit, les précautions de base suivantes doivent toujours être suivies:

1. Risque résultant de la négligence: Risque de blessures par utilisation négligente. Le compresseur est interdit aux enfants et adolescents! Rester vigilant et attentif à vos gestes. Ne pas utiliser l'appareil sous l'effet de la fatigue ou sous l'influence d'alcool ou de drogues. Savoir arrêter le compresseur. Connaître à fond son fonctionnement.
2. Risque de dégâts au compresseur: Risque de réparations importantes. N'utiliser jamais l'appareil sans filtre à air. Ne pas utiliser le compresseur dans un environnement corrosif. Ne faire fonctionner le compresseur que lorsqu'il est en position stable et ferme afin d'éviter la chute de l'appareil. Veuillez lire toutes les instructions d'entretien contenues dans ce manuel.
3. Conseils de sécurité importants. Lors du démarrage du unité avec le lanceur à rappel, il faut s'assurer que rien ne risque d'être cogné par la main ou le bras de l'utilisateur. S'assurer que l'interrupteur des outils électriques est en position d'arrêt (OFF) avant de les brancher sur le unité.
4. Ne pas faire fonctionner le unité ou tout outil électrique dans un endroit où de l'eau ou des matières semblables entraînent un danger électrique pour l'utilisateur. Ne pas l'utiliser sur des surfaces mouillées, sous la pluie ou sous la neige.
5. S'assurer toujours que le unité est bien stable et ne risque en aucun cas de glisser ou de se déplacer, mettant ainsi le personnel en danger.
6. Eviter de toucher le collecteur, le silencieux d'échappement ou le(s) cylindre(s) chaud(s).
7. Se tenir à l'écart de toutes les pièces tournantes.
8. Sauf si l'outil ou l'appareil utilisé est à double isolation, il doit être mis à la terre par une prise correctement mise à la terre. Les outils et appareils munis de prises à 3 broches doivent obligatoirement être branchés sur des rallonges et des prises murales à 3 trous. Avant d'utiliser tout appareil électrique, s'assurer qu'il est en bon état.
9. Attention si vous utilisez cet équipement dans des espaces confinés. Les espaces confinés, sans ventilation d'air frais suffisante, risquent de contenir des gaz dangereux. Faire fonctionner un moteur à essence dans de tels cas peut provoquer une explosion et/ou une asphyxie mortelle.
10. Faire extrêmement attention en soulevant ce unité. Ce unité est lourd et des moyens de levage appropriés doivent être employés.



## CONSERVER CES INSTRUCTIONS

## PORTER DES VÊTEMENTS DE PROTECTION

Porter des vêtements ajustés et un équipement de sécurité adapté au travail.

Porter un dispositif protecteur d'audition approprié tel que des couvre-oreilles ou des bouche-oreilles pour se protéger contre des bruits forts répréhensibles ou inconfortables.

La pleine attention de l'opérateur est requise afin d'utiliser l'équipement en toute sécurité. Ne pas porter des écouteurs de radio ou de musique tout en actionnant la machine.



## PRÉPARATION POUR LES URGENCES

Garder une trousse des premiers secours et un extincteur à portée de la main.

Garder les numéros d'urgence des docteurs, du service d'ambulance, de l'hôpital et des pompiers en cas d'urgence près du téléphone.

Etre prêt si un incendie débute.

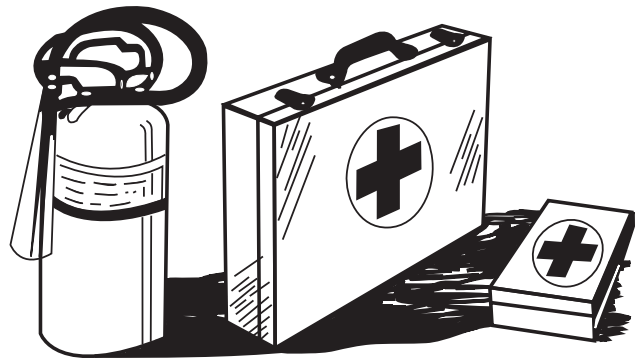

## INSPECTER L'ÉQUIPEMENT

S'assurer que tous les couvercles, gardes et plaques de protection sont serrés et bien en place.

Repérer toutes les commandes et les étiquettes de sécurité.

Inspecter le cordon de secteur pour déceler tout dommage avant utilisation. Il y a un risque de choc électrique en cas d'écrasement, de coupures ou de lésions dues à la chaleur.

## FAIRE L'ENTRETIEN DU ÉQUIPEMENT EN TOUTE SÉCURITÉ

Avant d'entretenir l'équipement, débrancher tout l'équipement et la batterie (s'il en est équipé) et permettre à l'appareil de refroidir.

Faire l'entretien du équipement dans un endroit propre, sec et plat. Engagez le frein pour l'empêcher de se déplacer.





# ÉTIQUETTES DE SÉCURITÉ

## MAINTENANCE INSTRUCTIONS

**REFER TO INSTRUCTION MANUAL FOR DETAILED INSTRUCTIONS.**  
If unit is operated in an excessively dirty or dusty area, increase the frequency of all checks.

**Daily:**

- Check for proper oil level(s) and oil leaks.
- Check engine air filter, (if applicable)
- Drain moisture from tank(s) daily or after each use.
- Ensure all safety guards are correctly & securely attached.

**Weekly:**

- Clean the cooling surfaces of the compressor.
- Inspect air intake filter.
- Check safety valves by pulling on rings.

**Monthly:**

- Check system for air leaks.
- Check belt tension.

**Every 200 hours:**

- Change pump oil.
- Replace air filter.

**REFER TO ENGINE MANUAL FOR RECOMMENDED ENGINE MAINTENANCE.**

34-1285

Emplacement: Plaque de base

## INSTRUCCIONES DE MANTENIMIENTO

**LEA LAS INSTRUCCIONES PARA INSTRUCCIONES PARTICULARES.**  
Si la unidad está usada en un lugar bien sucio o de polvo, haga la frecuencia de los exámenes más.

**Cada día:**

- Inspeccione para el nivel de aceite y vias de aceite.
- Inspeccione el filtro de aire (si hay).
- Drene la humedad de los tanques cada día o después de usar.
- Asegúrese que las guardas de seguridad son acompañados seguramente y correctamente.

**Cada semana:**

- Limpie las superficies enfriés del compresor.
- Inspeccione el filtro del aire.
- Inspeccione las válvulas con tirando los anillos.

**Cada mes:**

- Inspeccione la sistema para vias.
- Inspeccione la tensión de la correa.

**Cada doscientos horas:**

- Cambie el aceite de la bomba.
- Reemplace filtro del aire.

**LEA USTED EL MANUAL DEL MOTOR PARA EL MANTENIMIENTO RECOMENDADO DEL MOTOR.**

**⚠ WARNING ⚠ ADVERTENCIA**

**RISK OF BURNS**  
MUFFLER AND ADJACENT AREAS MAY EXCEED 150°F.

**RIESGO DE QUEMAR**  
EL AMORTIGUADOR Y LAS AREAS ADYACENTES PUEDEN TENER TEMPERATURAS POR ARRIBA DE 150°F.

34-0598-010699-E/S-ENG

34-0598  
Emplacement: Moteur

**⚠ CAUTION/PRECAUCION**

**RISK OF FIRE**  
Do not add fuel when product is operating. Allow engine to cool for two (2) minutes before refueling.

**RIESGO DE FUEGE**  
No ponga combustible cuando el producto este en operacion. Permita que el motor se enfrie por 2 minutos antes de reabastecer de combustible.

34-0599-E/S-030600-ENG

34-0599  
Emplacement: Moteur

**⚠ WARNING**

**READ ENTIRE INSTRUCTION MANUAL BEFORE OPERATING AIR COMPRESSOR!**

**RISK OF FIRE OR EXPLOSION!**

- Do not spray flammable liquid in a confined area. Spray area must be well ventilated. Do not smoke while spraying or spray where spray of flame is present. Keep compressors as far from spraying area as possible.
- When a combustible liquid is sprayed there may be danger of fire or explosion, especially in a closed area.
- Arcing parts. Keep the unit at least 6m away from explosive vapors.
- Engine creates sparks. Do not operate in flammable environment. Follow all instructions and warnings supplied with material to be sprayed.
- Do not smoke while filling engine fuel tank. Follow all fueling instructions in operator's manual.
- Air tanks may explode if not properly maintained. To prevent weakening of tanks caused by corrosion, drain tanks after each use.
- This equipment incorporates parts, such as snap switches, receptacles, produce arcs or sparks and, therefore, when located in a garage, it should be in a room or enclosure provided for the purpose, or should be 15 inches (37mm) or more above the floor.

**RISK OF ASPHYXIATION!**

- Never use compressed air for breathing or respiration!
- Gasoline engines produce carbon monoxide, a poisonous, odorless gas which may cause death! Do not start or operate compressor in an enclosed area. Area must be well ventilated.

**RISK OF SEVERE INJURY!**

- Before servicing gasoline unit, disconnect spark plug wire to prevent unit from starting unexpectedly.
- Wear safety glasses/face shields at all times.
- Never operate with belt/guard removed. If guard becomes damaged, repair or replace before operating.
- Do not remove any air line or tank connections before relieving air pressure in the tanks!
- Loose debris can be propelled at high speeds. Never direct air stream towards yourself or others.

**RISK OF BURNS!**

- Do not touch compressor head, discharge lines or engine components. Cool before servicing.

**RISK OF DAMAGING COMPRESSOR AND CAUSING INJURY!**

- Do not operate at pressure or speed in excess of manufacturer's recommendations.
- Do not operate with components rated less than the pressure marked on the nameplate.

Follow required maintenance procedures and intervals listed in the operator's manual. Service should be performed only by qualified personnel. WARNING requires good ventilation to operate properly. Use only factory replacement parts.

**FAILURE TO COMPLY WITH THESE WARNINGS WILL RESULT IN PERSONAL INJURY. DO NOT REMOVE THIS LABEL!**

34-1615

Emplacement: Plaque de base

**⚠ ADVERTENCIA**

**LEA USTED EL MANUAL DE INSTRUCCIONES ANTES DE USAR EL COMPRESOR DEL AIRE!**

**RIESGO DE INCENDIO O EXPLOSION!**

- No rocíe el líquido inflamable en una área confinada a la hora de rociar tiene que ser bien ventilado. No fume cuando está rociando ni vócese donde hay incendio o centella. Ponga los compresores lejos de la zona de vapor si es posible.
- Cuando un líquido inflamable está rociado hay peligro de incendio o explosión, especialmente en un lugar cerrado.
- Partes de arco. Ponga la unidad lejos de los vapores explosivos.
- El motor se calienta las centellas. No use en un lugar inflamable. Siga todas las instrucciones y advertencias con el material para rociar.
- No fume cuando está llenando el tanque de combustible siga todas las instrucciones de combustible en el manual del operador.
- Los tanques del aire pueden explotar si no se mantiene bien. Para evitar la debilitación de los tanques del coacción, drene los tanques cada uso.
- Este equipo tiene las partes con interruptor de resacas, receptáculos, se producen o centella y por eso, cuando está en un garaje, debe estar en un compartimento para esta, o debe estar 15 pulgadas (37 mm) o encima del suelo.

**RIESGO DE LESIONES GRAVES!**

- Antes de mantenerse la unidad gasolina, desconecte el hilo de la terminal para evitar la unidad a arrancar inesperadamente.

**RIESGO DE QUEMADURAS!**

- No toque la cabeza del compresor, líneas del descargo o partes del motor. Permita que se enfrie antes del servicio.

**RIESGO DE ASFIXIA!**

- Nunca se use el aire del compresor para respirar o respiración!
- El motor produce carbón monóxido un vapor tóxico un olor que se puede causar morir. No use o arranca un lugar encerrado. El área debe ser bien ventilado.

**RIESGO DE LESIONES:**

- Nunca gite la seguridad o blindaje todo el tiempo.
- Nunca opere sin cinturón de protección. Si el cinturón está dañado repare o reemplazelo antes de usarlo.
- Nunca saque cualquier línea del aire o conexión del tanque antes de eliminarlo del sitio, así en los tanques.
- No dirija el rociado de alta presión hacia ninguna persona ni hacia usted mismo. Escorbros se vuelan rápido.

**RIESGO DE DAÑO DEL COMPRESOR O LESIONES!**

- No opere a un presión o una velocidad más que se recomienda en el manual.
- No opere con partes clasificadas menos de la presión que ha escrito en el plato de nombre.

Siga los procedimientos de mantenimiento y intervalos que se dicen en el manual de operador. Servicio debe hacer solamente por las personas calificadas. Para mantener correctamente, necesita un lugar bien ventilado. Use solamente partes para reemplazar de la fábrica.

**SI NO SIGA USTED ESTAS ADVERTENCIAS PUEDE CAUSAR LESIONES. NO SAQUE LA ETIQUETA!**

**⚠ WARNING/ADVERTENCIA**

**Do not operate unit without belt/guard in place.**

**No opere la unidad sin todas la cubierta correa en su sitio.**

34-0826-E/S-030600-ENG

34-0826  
Emplacement: Carter de courroie

**⚠ WARNING/ADVERTENCIA**

**RISK OF BURNS**  
Beware of Hot Surfaces. Allow unit to cool before servicing.

**RIESGO DE QUEMADURA**  
Tenga ud cuidado de los superficies calientes. Permita que la unidad se enfrie antes de mantener.

34-1284-E/S-083101-ENG

34-1284  
Emplacement: Plaque de base

**⚠ DANGER**

Using a generator indoors CAN KILL YOU IN MINUTES. Generator exhaust contains carbon monoxide. This is a poison you cannot see or smell.

**NEVER** use inside a home or garage, **EVEN IF** doors and windows are open.

Only use **OUTSIDE** and far away from windows, doors, and vents.

**⚠ DANGER**

L'utilisation d'un groupe électrogène à l'intérieur PEUT VOUS TUER EN QUELQUES MINUTES.

Le gaz d'échappement du groupe électrogène contient de l'oxyde de carbone. C'est un gaz toxique que l'on ne peut pas voir ou sentir.

Ne **JAMAIS** utiliser à l'intérieur d'une maison ou d'un garage, **MÊME SI** les portes et fenêtres s'ont ouvertes.

N'utiliser qu'à l'**EXTÉRIEUR** et bien éloigné des fenêtres, portes, et conduits d'aération.

**⚠ PELIGRO**

Utilizando un generador adentro PUEDE MATARLE EN MINUTOS.

El escape de generador contiene monóxido de carbono. Este es un gas tóxico que usted no puede ver ni puede oler.

Nunca utilice dentro de un hogar ni el garaje, **INCLUSO SI** puertas y ventanas estén abiertas.

Solo utilice **AFUERAS** y lejos de ventanas abiertas, las puertas, y descargas.

34-1916-031607-E-F-S

34-1916

**⚠ WARNING / ADVERTENCIA**

**RISK OF ELECTRICAL SHOCK OR ELECTROCUTION!** A generator is a potential shock hazard which can result in serious injury or death.

- Generator must be kept dry.
- Do NOT operate unit with wet hands.
- Generator **MUST** be grounded before use. See operators manual for specific instructions.
- Do not use around water or expose to rain. Store indoors.

**RIESGO DE CALAMBRE ELECTRICO O ELECTROCUCION!** Un generador es un potencial riesgo de descarga que puede resultar en lesiones graves o muerte.

- Generadores tienen que mantener secos.
- No opere esta unidad con manos mojadas.
- Generador **TIENE** que sea conectado a tierra antes de uso. Vea manual de operador para instrucciones específicas.
- No use cerca agua ni tenga la unidad en la lluvia. Débe almacenarla dentro.

34-1616-E/S-101904-ENG

34-1616  
Emplacement: le groupe électrogène

**OPERATING INSTRUCTIONS FOR GASOLINE AIR COMPRESSORS**

**⚠ WARNING**

**AIR COMPRESSORS CAN CAUSE SERIOUS INJURY OR DEATH IF OPERATED IMPROPERLY. BEFORE OPERATING THIS COMPRESSOR, READ AND UNDERSTAND THE ENTIRE OPERATOR'S MANUAL AND FOLLOW ALL SAFETY PRECAUTIONS.**

1. Flip the toggle on top of the pilot valve to the upright position. This provides a loadless start. The compressor will unload and allow the engine to start easier.
2. Start the engine. (Refer to Engine Manual accompanying this unit.)
3. When engine has run for 1-2 minutes, flip toggle back to original position.
4. Stop the engine. (Refer to Engine Manual accompanying this unit.)
5. Drain air from the tanks by releasing air with an attached air tool or by pulling on the safety relief valve rings.
6. Once pressure in the tanks register under 10 pounds, open the drain valve under each tank by turning any moisture.

**INSTRUCCIONES DE OPERACION PARA COMPRESORES DEL AIRE GASOLINA**

**⚠ ADVERTENCIA**

**LOS COMPRESORES DEL AIRE PUEDEN CAUSAR LESIONES GRAVES LA MUERTE SI SE USE INCORRECTAMENTE. ANTES DE USAR EL COMPRESOR, LEA Y ENTENDA TODAS LAS INSTRUCCIONES EN EL MANUAL Y OBSERVE LAS PRECAUCIONES DE SEGURIDAD.**

1. Eche la palanca accodada encima de la válvula piloto a la posición vertical. Con este hay un arranque sin carga. El compresor va a descargar y permitir el motor a arrancar fácilmente.
2. Arranque el motor. (Lea el manual del motor que está acompañando esta unidad)
3. Cuando la unidad funciona para 1-2 minutos, mueva la palanca accodada a la posición original.
4. Cierre el motor. (Lea el manual que está acompañado esta unidad)
5. Drene los tanques del aire con un instrumento acompañado del aire o tire los anillos de la válvula segura.
6. Cuando la presión en los tanques es menos de diez libras, abra la válvula de abajo de cada tanque para des agua cualquier humedad.

34-1286-E/S-080301-ENG

34-1286  
Emplacement: Carter de courroie

# Commandes

## COMMANDES

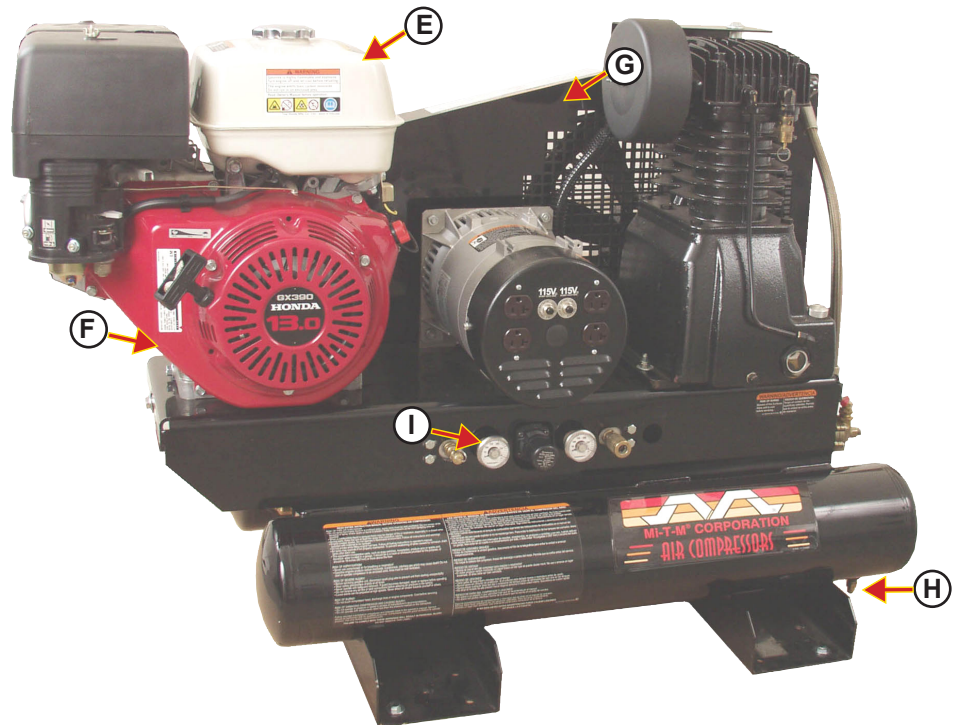
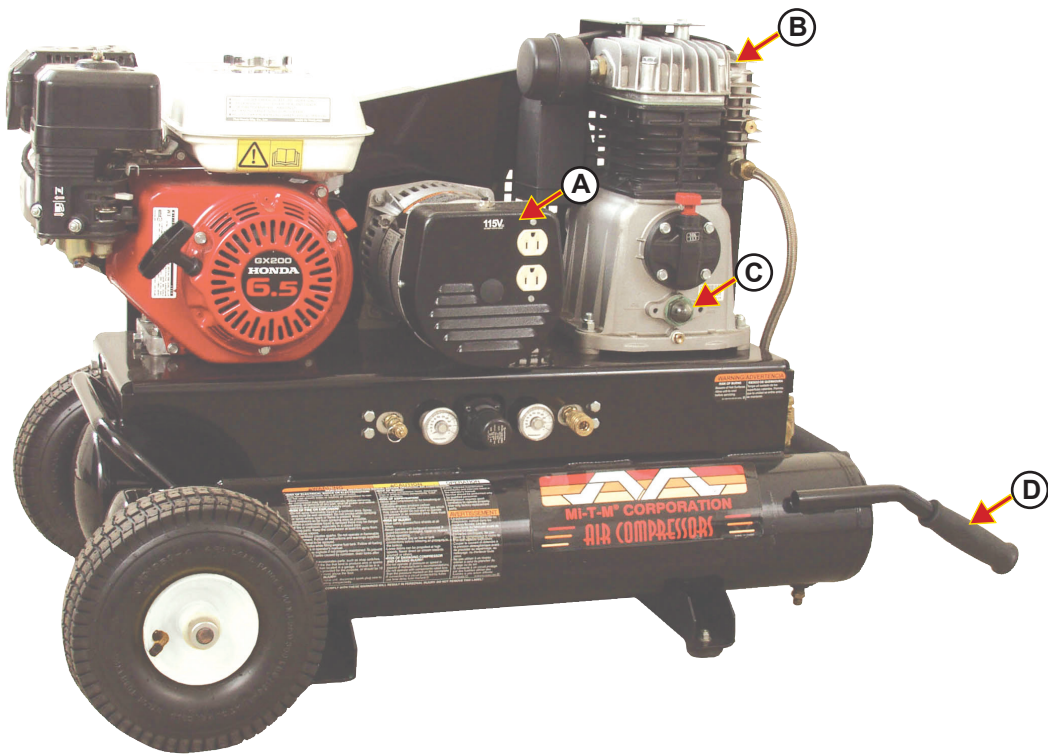

A -- Groupe électrogène  
B -- Pompe  
C -- Vidange d'huile de la pompe

D -- Poignée  
E -- Réservoir de carburant  
F -- Moteur

G -- Carter de courroie  
H -- Vidange du réservoir  
I -- Manomètre



# Commandes

## COMMANDES

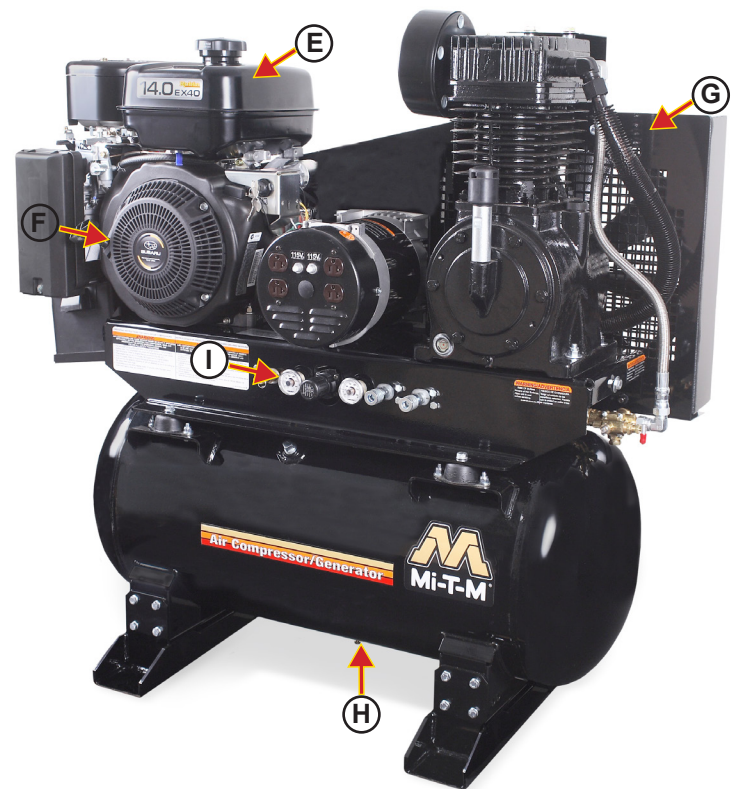

A -- Groupe électrogène  
B -- Pompe  
C -- Vidange d'huile de la pompe

D -- Poignée  
E -- Réservoir de carburant  
F -- Moteur

G -- Carter de courroie  
H -- Vidange du réservoir  
I -- Manomètre

# Installation

## INSTALLATION

Lire les avertissements de sécurité avant d'installer le compresseur.

S'assurer que le niveau d'huile dans la pompe du compresseur est suffisant. Si il est bas, ajouter de l'huile non-détergène SAE.

### EMPLACEMENT:

Pour éviter d'abîmer un compresseur lubrifié à l'huile, ne pas l'incliner transversalement ou longitudinalement plus de 10°.



**AVERTISSEMENT: RISQUE D'ASPHYXIE! NE PAS UTILISER L'APPAREIL DANS UN LIEU CLOS. UTILISER CE PRODUIT UNIQUEMENT DANS DES ENDROITS BIEN AÉRÉS! L'ÉCHAPPEMENT DU MOTEUR CONTIENT DE L'OXYDE DE CARBONE, UN GAZ INODORE, INVISIBLE ET TOXIQUE. L'INHALER PRÉSENTERAIT UN RISQUE DE BLESSURES, MALADIE, OU DE MORT POSSIBLE.**



**AVERTISSEMENT: RISQUE D'EXPLOSION OU D'INCENDIE ENTRAÎNANT DES BLESSURES GRAVES OU LA MORT! NE PAS PERMETTRE AU MOTEUR OU À L'INTERRUPTEUR MOTEUR/PRESSION D'ENTRER EN CONTACT AVEC DES VAPEURS INFLAMMABLES, DES GAZ, DE LA POUSSIÈRE OU AUTRES MATÉRIAUX COMBUSTIBLES. UNE ÉTINCELLE POURRAIT ENTRAÎNER UN INCENDIE.**  
**QUAND LE COMPRESSEUR SERT À PULVÉRISER DE LA PEINTURE, LE PLACER AUSSI LOIN QUE POSSIBLE DU CHAMP DE TRAVAIL, EN UTILISANT DES MANCHES À AIR EN PLUS AU LIEU DE RALLONGES.**

Placer le compresseur à une distance d'au moins 12 pouces (30cm) de tout obstacle qui pourrait nuire à la ventilation. Ne pas placer le compresseur dans un endroit:

- où il y a des traces de fuite d'huile ou de carburant.
- où des vapeurs ou des substances de gaz inflammable peuvent être présentes.
- où la température de l'air tombe en-dessous de 32°F (0°C) ou dépasse 104°F (40°C).
- où de l'air ou eau très sales pourraient s'infiltrer dans le compresseur.

### INSTALLATION SUR CAMION DE SERVICE:

L'installation peut varier. L'assemblage doit être effectué sur un support rigide. L'installateur est responsable pour fixer l'équipement d'une manière sûre.

#### Modèles de 8 gallons (30 litres):

Équipement recommandé: 854-0093 (Isolateurs en coupole)

#### Modèles de 30 gallons (113 litres):

Équipement en option: 854-0093 (Isolateurs en coupole)

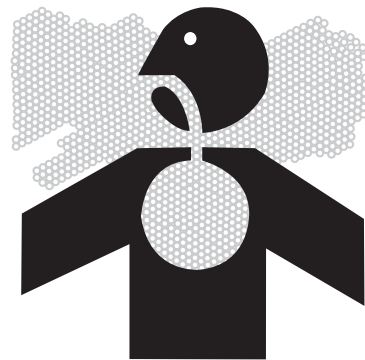

## INSTRUCTIONS DE MISE À LA TERRE

Ce produit doit être mis à la terre. En cas de mauvais fonctionnement ou de panne, la mise à la terre fournit un chemin de moindre résistance au courant électrique, réduisant ainsi les risques de choc électrique.



**DANGER - UN BRANCHEMENT INCORRECT DU CONDUCTEUR DE MISE À LA TERRE DE L'ÉQUIPEMENT PEUT ENTRAÎNER DES RISQUES D'ÉLECTROCUTION. VÉRIFIER AVEC UN DÉPANNEUR OU UN ÉLECTRICIEN QUALIFIÉ EN CAS DE DOUTES CONCERNANT LA MISE À LA TERRE.**



Il faut obligatoirement utiliser la borne de terre et son écrou papillon pour connecter le châssis du groupe électrogène à une prise de terre adéquate. Le raccordement à la terre devra être effectué avec du fil Numéro 8. Mettre la cosse du fil de terre entre les deux rondelles éventail et l'écrou papillon et serrer l'écrou papillon complètement. Relier solidement l'autre extrémité du fil de terre à une prise de terre adéquate.

Le code national électrique contient plusieurs exemples pratiques de création d'une prise de terre. Les exemples ci-dessous illustrent quelques unes des méthodes de création d'une bonne prise de terre.

Une conduite d'eau souterraine métallique en contact direct avec la terre sur au moins 10 pieds (3 mètres) peut être utilisée comme terre. Si une conduite d'eau n'est pas disponible, on pourra utiliser une tige ou un tuyau de 8 pieds (2m50) de long. Dans le cas d'un tuyau, ce dernier devra avoir un diamètre d'au moins 3/4 de pouce avec une surface extérieure anticorrosion. Dans le cas d'une tige en fer ou en acier, le diamètre minimal sera de 5/8 pouce; dans le cas d'une tige en métal non ferreux, cette dernière devra avoir un diamètre minimal de 1/2 pouce et son métal devra figurer sur la liste des métaux agréés pour la mise à la terre. Enfoncer le tuyau ou la tige dans le sol jusqu'à une profondeur de 8 pieds (2m50). Si l'on rencontre de la roche à moins de 4 pieds (1m25), enterrer le tuyau ou la tige dans une tranchée. Tous les outils électriques et les appareils raccordés à ce groupe électrogène devront obligatoirement soit être mis à la terre au moyen d'un fil de terre, soit être à double isolation.

Il est recommandé de:

1. D'utiliser des appareils électriques munis de cordons d'alimentation à 3 broches.
2. D'utiliser une rallonge munie d'une prise à 3 trous et d'une fiche à 3 broches à ses extrémités opposées afin d'assurer la continuité de la ligne de terre entre le groupe électrogène et l'appareil.

Nous recommandons fortement de vérifier et de respecter la bonne application de toutes les réglementations fédérales, d'état et locales relatives aux spécifications de mise à la terre.

## COMMUTATEUR DE TRANSFERT INVERSEUR DE SOURCE

Si le groupe électrogène est destiné à être utilisé en secours, il doit obligatoirement y avoir un commutateur de transfert inverseur de source entre le réseau électrique principal et le groupe électrogène. Ce commutateur non seulement empêche le courant de ce réseau de parvenir au groupe électrogène, mais il empêche aussi le groupe électrogène d'alimenter les lignes de la compagnie d'électricité. Ceci afin de protéger tout réparateur effectuant une intervention sur une ligne endommagée.

**CETTE INSTALLATION DOIT ÊTRE EFFECTUÉE PAR UN ÉLECTRICIEN LICENCIÉ EN RESPECTANT OBLIGATOIREMENT TOUS LES CODES LOCAUX.**

## **MOTEUR A ESSENCE**

Revoir "Risque d'incendie ou d'explosion" avant l'approvisionnement en carburant. Lire le manuel du moteur fourni avec ce compresseur pour les procédures correctes de l'entretien du démarrage du moteur. Lire et comprendre les étiquettes de sécurité se trouvant sur le compresseur.



**AVERTISSEMENT: RISQUE D'EXPLOSION OU D'INCENDIE PROVOQUANT DE GRAVES BLESSURES OU LA MORT. NE PAS FUMER PENDANT L'APPROVISIONNEMENT EN CARBURANT!**

**NE PAS REMPLIR LE RÉSERVOIR LORSQUE L'APPAREIL EST CHAUD OU EN MARCHÉ. LAISSER LE COMPRESSEUR ET LE MOTEUR REFROIDIR PENDANT 2 MINUTES AVANT L'APPROVISIONNEMENT.**

**NE PAS TROP REMPLIR LE RÉSERVOIR. ACCORDER À PEU PRÈS 1/4 DE POUCE DE L'ESPACE DU RÉSERVOIR POUR L'EXPANSION DU CARBURANT.**

**NE PLACEZ PAS L'APPAREIL DANS UN ENDROIT OU DES VAPEURS OU GAZ INFLAMMABLES PEUVENT ÊTRE PRÉSENTES. UNE ÉTINCELLE POURRAIT CAUSER UNE EXPLOSION OU UN INCENDIE. PLACEZ TOUJOURS LE CARBURANT LOIN DE L'APPAREIL QUAND CELUI-ÇI EST CHAUD OU EN MARCHÉ.**

**STOCKEZ TOUJOURS LE CARBURANT LOIN À PARTIR DE L'UNITÉ TANDIS QU'IL FAIT COURANT OU CHAUD.**



**AVERTISSEMENT: RISQUE D'EXPLOSION OU D'INCENDIE PROVOQUANT DE GRAVES BLESSURES OU LA MORT NE PLACEZ PAS L'APPAREIL DANS UN ENDROIT OU DES VAPEURS OU GAZ INFLAMMABLES PEUVENT ÊTRE PRÉSENTES. UNE ÉTINCELLE POURRAIT CAUSER UNE EXPLOSION OU UN INCENDIE.**

**PLACEZ TOUJOURS LE CARBURANT LOIN DE L'APPAREIL QUAND CELUI-ÇI EST CHAUD OU EN MARCHÉ.**

Un carburant à indice d'octane de 86 au minimum est recommandé pour ce compresseur. Ne pas mélanger d'huile à l'essence.

L'utilisation d'essence sans plomb, fraîche et propre est recommandée. On peut aussi utiliser de l'essence avec plomb si il n'y a pas d'essence sans plomb. Ne pas utiliser d'essence contenant du méthanol ou de l'alcool.

Se référer au manuel du moteur pour tout entretien et tout réglage nécessaires.

## HAUTE ALTITUDE

En haute altitude, le mélange air/carburant standard d'un carburateur sera trop riche. La performance diminuera et la consommation de carburant augmentera. Un mélange très riche obstruera également la bougie d'allumage et sera la cause d'un démarrage difficile. La marche de l'appareil à une altitude qui diffère de celle à laquelle ce moteur a été certifié, pour des périodes de temps prolongées, peut augmenter les émissions.

La performance en haute altitude peut être améliorée par des modifications spécifiques du carburateur. Si vous servez toujours de votre unité à des altitudes de plus de 5,000 pieds (1,500 mètres), demander à votre concessionnaire de faire cette modification du carburateur. Ce moteur, quand il marchera en haute altitude avec les modifications du carburateur pour utilisation en haute altitude, satisfera les normes d'émission pour la durée de sa vie utile.

Même avec une modification du carburateur, la puissance du moteur diminuera par environ 3.5% pour chaque hausse en altitude de 1,000 pieds (300 mètres). L'effet de l'altitude sur la puissance en chevaux sera encore plus grande si aucune modification du carburateur n'est faite.

**NOTE:** *Quand le carburateur a été modifié pour une utilisation en haute altitude, le mélange air/carburant sera trop maigre pour une utilisation en basse altitude. Une utilisation à des altitudes de moins de 5,000 pieds (1,500 mètres) avec un carburateur modifié peut être la cause d'un surchauffement du moteur et causer des dommages sérieux au moteur.*

*Pour une utilisation en basse altitude, demander à votre concessionnaire de rétablir les réglages usine du carburateur.*

# Utilisation

## UTILISATION

Points de contrôle avant utilisation:

Vérifier le niveau d'huile du moteur avant le démarrage (voir le manuel du moteur.) Remplir le réservoir d'essence selon les instructions du manuel du moteur.

Le niveau d'huile de pompe doit être vérifié avant chaque utilisation. Avec l'appareil de lavage sur une surface horizontale, l'huile doit remplir le viseur. Si le niveau semble être bas, faites le plein avec de l'huile de pompe SAE20 ou 30W non détergent.

Ajouter de l'huile si nécessaire. Enlever toute humidité du réservoir d'air du compresseur.



**AVERTISSEMENT: NE TENTER JAMAIS D'OUVRIR LE ROBINET DE PURGE DU RÉSERVOIR D'AIR QUAND LA PRESSION QU'IL CONTIENT DÉPASSE 10 PSI (0.68 BAR)!**

Enlever la pression excessive avec un outil pneumatique, puis, ouvrir le robinet de purge du réservoir d'air situé en bas du réservoir d'air. Bien fermer une fois vidé.

S'assurer que l'interrupteur Moteur/Pression est dans la position "OFF".

S'assurer que la soupape de sûreté marche correctement.

S'assurer que toutes les gardes et caches de protection sont en place et sont solidement assemblées.



## UTILISATION

Utilisation:

1. Lire les avertissements de sécurité avant de mettre le compresseur en marche.

**NOTE:** *Débranchez tout l'équipement des prises de courant avant de commencer l'unité.*

2. Mettez l'interrupteur se trouvant sur la valve pilote en position horizontale. Ceci aura pour effet un démarrage à vide. Le compresseur se videra et permettra un démarrage du moteur plus facile.
3. Démarrer le moteur. (se référer au manuel du moteur fourni avec l'appareil)
4. Après que le moteur ait tourné 1-2 minutes, remettez l'interrupteur dans sa position initiale.
5. Ajustez la pression en réglant le régulateur de pression dans le sens contraire des aiguilles d'une montre pour moins de pression et dans le sens des aiguilles d'une montre pour plus de pression. (Réelles pression délivrée peut varier d'une pression nominale maximale de la pompe).
6. S'assurer que le unité est relié à la terre.
7. L'appareil peut maintenant prendre des charges.

**NOTE:** *Ce moteur est équipé d'un système d'arrêt en cas de niveau d'huile bas afin de protéger le moteur. Le moteur s'arrête quand le niveau d'huile devient trop bas. Le moteur ne redémarrera pas avant que de l'huile soit ajoutée.*

*Si vous détectez des bruits ou des vibrations inhabituels, arrêter le compresseur et référez-vous au "Dépannage".*

Arret:

1. Supprimer les charges en débranchant les raccords électriques et en éteignant les appareils électriques.
2. Pour arrêter le compresseur à air, mettre l'interrupteur du moteur en position "off" (référez-vous au manuel du moteur fourni avec l'appareil.)
3. Vider l'air des réservoirs d'air en relachant l'air avec un outil pneumatique attaché ou en tirant sur la soupape de sûreté.
4. Un fois que le manomètre du réservoir d'air enregistre moins de 10 livres (4.5 KG), ouvrir le robinet de purge du réservoir d'air sous chaque réservoir d'air pour laisser échapper toute humidité.
5. Permettre au compresseur de refroidir.
6. Nettoyer le compresseur en l'essuyant et ranger le dans un endroit sûr et qui ne gèle pas.

## COMMANDES

### DIMENSION DES CÂBLES:

Une tension insuffisante risque d'endommager l'équipement. Par conséquent, pour éviter les chutes de tension excessives entre le unité et l'équipement, le câble utilisé devra être de calibre suffisant par rapport à sa longueur. Le tableau de sélection des câbles indique la longueur maximale des câbles en fonction du calibre permettant d'acheminer les charges indiquées en toute sécurité.

COURANT EN AMPÈRES	CHARGE EN WATTS		LONGUEUR MAXIMALE DE CÂBLE (pi.)				
	SOUS 120V	SOUS 240V	FIL N°8	FIL N°10	FIL N°12	FIL N°14	FIL N°16
2,5	300	600		1000	600	375	250
5	600	1200		500	300	200	125
7,5	900	1800		350	200	125	100
10	1200	2400		250	150	100	50
15	1800	3600		150	100	65	
20	2400	4800	175	125	75	50	
25	3000	6000	150	100	60		
30	3600	7200	125	65			
40	4800	9600	90				

### CHARGES DES MOTEURS ÉLECTRIQUES:

Il est caractéristique pour les moteurs électriques ordinaires en fonctionnement normal de consommer jusqu'à six fois leur courant de fonctionnement au démarrage. Ce tableau peut être utilisé pour estimer la puissance en Watts nécessaire pour démarrer les moteurs électriques "CODE G."



**ATTENTION: SI UN MOTEUR ÉLECTRIQUE REFUSE DE DÉMARRER OU D'ATTEINDRE SON RÉGIME DE FONCTIONNEMENT, ARRÊTER IMMÉDIATEMENT L'APPAREIL OU L'OUTIL AFIN D'ÉVITER TOUT DOMMAGE À L'ÉQUIPEMENT. VÉRIFIER TOUJOURS QUE LA CONSOMMATION DE L'OUTIL OU DE L'APPAREIL UTILISÉ EST COMPATIBLE AVEC LA PUISSANCE DE SORTIE DU UNITÉ.**

PUISSANCE DU MOTEUR (CH)	PUISSANCE (W) DE FONCTIONNEMENT	PUISSANCE (WATTS) NÉCESSAIRE AU DÉMARRAGE DU MOTEUR		
		RÉPULSION-INDUCTION	CONDENSATEUR	PHASE AUXILIAIRE
1/8	275	600	850	1200
1/6	275	600	850	2050
1/4	400	850	1050	2400
1/3	450	975	1350	2700
1/2	600	1300	1800	3600
3/4	850	1900	2600	
1	1100	2500	3300	



# Dépannage

Symptôme	Problème	Solution
<b>Le moteur refuse de démarrer.</b>	Problèmes variés du moteur.	Référez vous au manuel du moteur fourni avec l'appareil.
<b>Fonctionnement bruyant.</b>	Poulie du moteur ou volant de la pompe desserrées.	Resserrer la poulie et/ou le volant.
	Manque d'huile dans la pompe.	Ajouter une quantité correcte d'huile. Vérifier si il y a des dommages aux paliers.
	Dépôts de carbone sur les pistons ou les soupape.	Enlever la tête du cylindre et l'inspecter. Nettoyer ou remplacer le siège de la soupape.
	Panne des paliers, pistons ou ensemble de bielle.	<b>ARRETER LE COMPRESSEUR!</b> Contacter votre service clientèle.
<b>Perte de pression dans le système.</b>	Fuite d'air aux raccords.	Laisser le compresseur accumuler le maximum de pression permise. Eteindre et passer un coup de brosse à l'eau savonneuse sur tous les raccords. Rechercher d'éventuelles bulles d'air aux raccords. Resserrer les raccords là où se trouvent les fuites.
	Soupape de retenue défectueuse.	Enlever, nettoyer ou remplacer.
	Fuite d'air dans le réservoir.	Le réservoir d'air doit être remplacé. N'essayer pas de réparer le réservoir.
<b>Pression insuffisante pour faire fonctionner les outils pneumatiques ou les accessoires.</b>	Le régulateur de pression n'est pas ajusté à une pression assez haute ou est défectueux.	Régler le régulateur au bon niveau ou remplacer-le.
	Fuites d'air ou restrictions d'air.	Rechercher les fuites et réparer.
	Filtre d'admission d'air bouché.	Nettoyer ou remplacer le filtre.
	Les tuyaus ou raccords de tuyau sont trop petits ou longs.	Remplacer par des tuyaus ou des raccords plus longs.
	Le compresseur n'est pas assez gros pour les exigences d'air.	Vérifier les exigences d'air des accessoires. Si elles sont plus élevées que le CFM (pi <sup>3</sup> / min) ou que la pression fournie par votre compresseur, vous avez besoin d'un compresseur plus gros.
	La courroie glisse.	Resserrer ou remplacer la courroie.
	Soupape de retenue obstruée.	Nettoyer ou remplacer.
<b>Fuite d'air à la soupape de sûreté.</b>	Possibilité d'une soupape de sûreté défectueuse.	Faire fonctionner la soupape de sûreté manuellement en tirant sur l'anneau. Si elle fuit toujours, elle devrait être remplacée.
	Pression excessive du réservoir d'air.	Interrupteur Moteur/Pression défectueux. Réinitialiser ou remplacer.

Symptôme	Problème	Solution
<b>Pas de courant en sortie du unité.</b>	Déclenchement des disjoncteurs.	Faire fonctionner la soupape de sûreté manuellement en tirant sur l'anneau. Si elle fuit toujours, elle devrait être remplacée.
	Cordons électriques et rallonges inadéquats.	Interrupteur Moteur/Pression défectueux. Réinitialiser ou remplacer.
<b>Fuites d'air à la pompe.</b>	Joints défectueux.	Serrez les boulons sur la tête de compresseur au couple approprié ou remplacer les joints.
	Excessive air tank pressure.	Clean, reset or replace Pilot Valve.
<b>Soufflement d'air provenant du filtre d'admission d'air.</b>	Clapet (reed) d'admission défectueux.	Remplacer.
<b>Humidité dans l'air de décharge.</b>	Condensation dans le réservoir causée par un haut niveau	Faire marcher le compresseur pendant un minimum d'une heure d'humidité atmosphérique. pour éviter une accumulation de condensation. Purger le réservoir après chaque utilisation et encore plus souvent quand le temps est humide et se servir d'un filtre à air dans le tuyau.
<b>Consommation excessive d'huile ou huile dans le tuyau.</b>	Filtre d'admission d'air obstrué.	Nettoyer ou remplacer.
	Le compresseur n'est pas sur une surface plane.	Ne pas incliner le compresseur plus de 10° dans aucune direction pendant qu'il fonctionne.
	Le carter déborde d'huile.	Purger l'huile. Remplir jusqu'au bon niveau avec de l'huile non-détersive SAE-30W.
	Mauvaise viscosité.	Purger l'huile. Remplir jusqu'au bon niveau avec de l'huile non-détersive SAE-30W.
	L'huile fuit.	Resserrer les boulons de pompe à un serrage de couple comme indiqué dans le manuel des pièces de rechange, ou remplacer les joints.
	Segments usés ou cylindre rayé.	Contactez votre service de clientèle.
<b>L'huile a un aspect laiteux.</b>	Reniflard du carter moteur bouché.	Nettoyer ou remplacer.
	Présence d'eau dans l'huile attribuable à la condensation.	Changer l'huile et mettre le compresseur dans un environnement moins humide.
<b>Pas de courant en sortie du unité.</b>	Cordons électriques et rallonges inadéquats.	Vérifier la capacité des cordons électriques et des rallonges dans la section Commandes; la taille des câbles dans ce manuel. Consulter un concessionnaire fabricante.

# Entretien

## ENTRETIEN

Lire le manuel d'instruction avant d'entretenir le compresseur  
 Maintenir tous les évènements dégagés.  
 Maintenir l'unité dans un état propre. NE PAS l'asperger d'eau.  
 Périodiquement, vérifier et serrer tous les éléments de fixation (écrous et boulons), voir le tableau d'entretien périodique.

Les procédures suivantes doivent être effectuées lors de l'arrêt de la machine pour l'entretien ou la réparation:

1. Arrêter l'unité.
2. Débrancher le cordon de secteur de la source de courant.
3. Ouvrir tous les orifices de vidange.
4. Attendre que l'unité refroidisse avant de l'entretenir..

Tableau d'Entretien Périodique:

Le moteur a besoin d'un entretien normal à des intervalles réguliers afin d'assurer son bon fonctionnement pendant une longue période de temps. Le Tableau d'Entretien Périodique ci-dessous identifie les inspections et interventions d'entretien périodiques ainsi que leurs intervalles appropriés. Le point centré indique que l'intervention correspondante doit être faite à cet intervalle.

**NOTE:** Certains réglages nécessitent l'utilisation d'outils spéciaux ou d'autre équipement. Un tachymètre électronique aidera à régler le régime de ralenti et de service.

Procédure	Tous les jours	Toutes les Semaines	Tous les Mois	Toutes les 100 Heures	Toutes les 200 Heures	Avant remisage
Vérifier le niveau d'huile de la pompe	x					
Vérifier le niveau d'huile moteur	x					
Rechercher d'éventuelles fuites d'huile	x					
Vérifier le filtre à air du moteur	x					
Evacuer la condensation des réservoirs d'air	x					
Inspection des gardes et caches de protection	x					
Vérifier si il y a des bruits insolites ou des vibrations	x					
Rechercher d'éventuelles fuites d'air	x					
Vérifier que les ailettes du cylindre et de la culasse ne sont pas sales ou poussiéreuses.	x					
Niveau de l'électrolyte de la batterie	x					
Inspection de la conduite de carburant (remplacer selon le besoin)	x					
Nettoyer l'extérieur du compresseur		x				
Inspecter le filtre à air		x				
Inspecter la courroie			x			
Vérifier la soupape de sûreté			x			
Vidange d'huile du moteur (**)				x		
Nettoyer le filtre à carburant				x		
Nettoyer la poussière et saleté des ailettes du cylindre et de la culasse (***)				x		
Changer l'huile de pomp(*)					x	
Remplacer le filtre à air					x	
Vérifiez La Bougie D'Allumage De Moteur					x	
Ajouter du stabilisateur de carburant						x
Unité de course sèche						x

•• L'huile de pompe doit être changée après les premières 50 heures d'opération et toutes les 200 heures ou 3 mois, selon la limite qui est atteinte en premier.

•• Exécuter ces opérations après les 5 premières heures de service, ensuite aux intervalles recommandés.

••• Intervention plus fréquente en cas d'environnement poussiéreux.

Tous les 2 ans, un technicien de service autorisé doit vérifier la soupape de retenue, les soupapes d'approvisionnement et les soupapes de distribution.

**ENTRETIEN****MOTEUR:**

Le moteur de unité est réglé pour fonctionner à des vitesses proches de 3600 tours/mn (60Hz) sur toute la plage de puissance fournie.



**AVERTISSEMENT: IL NE FAUT PAS MODIFIER LE MÉCANISME DU RÉGULATEUR, CHANGER SON RÉGLAGE DE FAÇON EXPÉRIMENTALE, NI POUSSER L'ACCÉLÉRATEUR POUR ESSAYER DE PRODUIRE PLUS DE COURANT ÉLECTRIQUE; CECI RISQUE D'ENDOMMAGER L'EQUIPEMENT ET DE CAUSER DES BLESSURES.**

**LE RÉGLAGE DU RÉGIME DU RÉGULATEUR DOIT ÊTRE LAISSÉ AUX BONS SOINS D'UN CONCESSIONNAIRE.**

**VÉRIFICATION DU NIVEAU D'HUILE:**

Vérifier le niveau d'huile avant chaque utilisation et s'assurer qu'il est maintenu à un bon niveau comme le décrit au manuel du moteur.

**VIDANGE D'HUILE:**

Changer l'huile après les premières 25 heures de service. Par la suite, il faut la changer toutes les 50 heures.

1. Vérifier que le unité est sur un sol horizontal. Faire fonctionner le moteur pour chauffer l'huile.
2. Arrêter le moteur.
3. Enlever le bouchon de vidange d'huile. (Fig. 1)

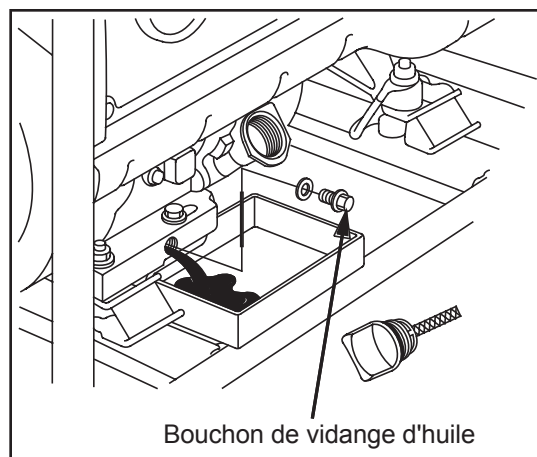

Bouchon de vidange d'huile

(Fig. 1)



**ATTENTION: L'HUILE QUI S'ÉCOULE PEUT ÊTRE TRÈS CHAUDE. POUR RÉDUIRE LES RISQUES DE BRÛLURES, LA MANIPULER AVEC PRÉCAUTION. METTRE L'HUILE USÉE AU REBUT D'UNE FAÇON APPROPRIÉE.**

4. Vider l'huile pendant que le moteur est chaud, dans un conteneur approprié
5. Remettre en place le bouchon de vidange d'huile.
6. Enlever la jauge de niveau d'huile et la remplir avec une huile neuve. (Fig. 2)
7. Vérifier le niveau d'huile en suivant les instructions dans la manuel du moteur.
8. Essuyer toute huile renversée.

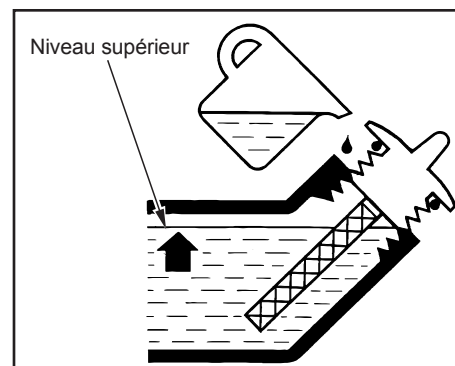

(Fig. 2)

## ENTRETIEN

### FILTRE À AIR:



**AVERTISSEMENT: RISQUE D'INCENDIE OU D'EXPLOSION. NE PAS UTILISER D'ESSENCE OU DE SOLVANTS AVEC UN POINT D'ÉCLAIR BAS POUR NETTOYER L'ÉLÉMENT. NETTOYER L'ÉLÉMENT DANS UN ENDROIT BIEN VENTILÉ. S'ASSURER QU'IL N'Y A AUCUNE ÉTINCELLES OU FLAMMES PRÈS DE LA ZONE DE TRAVAIL: CECI INCLUT TOUT APPAREIL MÉNAGER AVEC UNE VEILLEUSE.**



**ATTENTION: IL NE FAUT JAMAIS FAIRE FONCTIONNER LE MOTEUR SANS FILTRE À AIR, SOUS PEINE DE DOMMAGES SÉRIEUX.**

Inspecter le filtre à air tous les jours ou avant de faire démarrer le moteur. Vérifier qu'il n'y a pas d'accumulation importante de saleté et de débris et qu'aucun élément n'est desserré ni endommagé. Corriger tout problème.

1. Ouvrir le couvercle du filtre à air et retirer les éléments.
2. Nettoyer les éléments:

**CARTOUCHE FILTRANTE EN PAPIER:** Il ne faut pas laver la cartouche en papier ni utiliser d'air comprimé, car ceci peut l'endommager. Nettoyer la cartouche en la tapant doucement pour faire tomber la poussière. Remplacer la cartouche filtrante si elle est endommagée, déformée ou extrêmement sale. Il faut manipuler les cartouches filtrantes neuves avec précaution. Il ne faut pas utiliser de cartouches dont les surfaces de contact sont déformées ou endommagées.

**NOTE:** Remplacer la cartouche en papier toutes les 100 heures de service (plus fréquemment dans un environnement extrêmement poussiéreux ou sale.)

3. Remettre en place l'élément la cartouche filtrante en papier. Fermer le couvercle du filtre à air et le serrer.

**ENTRETIEN**

Nettoyage et Réglage de l'écartement des bougies:

Si la bougie est contaminée par du carbone, l'enlever avec un produit d'entretien pour bougie ou une brosse métallique.

Vérifier l'écartement des électrodes et le rajuster si nécessaire. Les écartements d'électrodes sont indiqués ci-dessous. Pour changer l'écartement, ne courber que l'électrode de côté, en se servant d'un outil pour bougie. (Voir Fig. 3)

Installer et serrer la bougie. Raccorder le fil de la bougie.  
Bougie Recommandée:

MOTEUR	Honda
BOUGIE	NGK ZGR5A
ECARTEMENT DES ÉLECTRODES	0.7 - 0.8 mm (0.03 in.)
COUPLE DE SERRAGE - NEUF	8.7-10.9 ft-lb
COUPLE DE SERRAGE - RESSERRER	16.6-19.5 ft-lb

**RÉGLAGE DE TENSION DE LA COURROIE:**

Pour maintenir l'exécution maximale de votre unité, il peut être nécessaire d'ajuster la tension de courroie occasionnellement. Suivez le procédé décrit ci-dessous.

1. Enlevez le beltguard et détachez les deux écrous de chaque côté de la pompe ou du moteur. Il y a un total de 4 écrous.
2. Tournez la vis de chapeau dans le sens des aiguilles d'une montre jusqu'à ce qu'un débattement de ceinture de pouce de 1/2 soit noté entre les poulies.
3. Serrez les écrous latéraux.
4. Mettez un bord droit à travers les deux poulies. Au besoin, desserrez un ensemble de vis de poulie et ajustez dedans ou pour aligner dehors correctement. Serrez les vis de poulie et vérifiez la tension encore.
5. Remplacez le beltguard et serrez les attaches solidement.

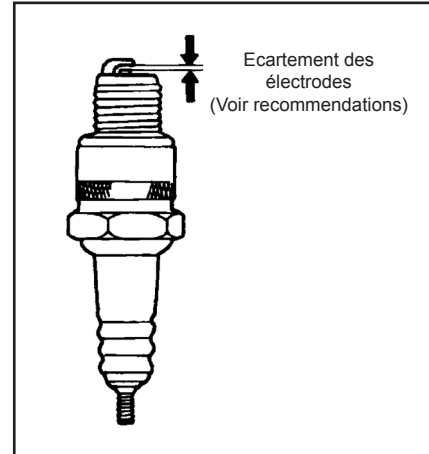

(Fig. 3)

# Remisage

## STOCKAGE DU GÉNÉRATEUR

COURT TERME (1 à 6 mois):

1. Ajouter du conditionneur et stabilisateur d'essence à la concentration spécifiée.
2. Faire tourner l'appareil pendant deux (2) minutes pour assurer que le mélange de carburant se trouve dans tout le système de carburant. Fermer le robinet de carburant et laisser marcher l'appareil jusqu'à ce qu'il s'arrête.
3. Enlever la bougie, verser lentement une à deux cuillerées à café (5 à 10 cm<sup>3</sup>) d'huile moteur dans le cylindre, tirer doucement deux ou trois fois le cordon du lanceur, remonter la bougie et la serrer fermement.
4. Nettoyer la surface extérieure du groupe électrogène et appliquer de l'antirouille.
5. Remiser le groupe électrogène dans un endroit sec et bien aéré.

LONG TERME (plus de 6 mois):

1. Ajouter du conditionneur et stabilisateur d'essence à la concentration spécifiée.
2. Faire marcher le groupe électrogène jusqu'à ce que le réservoir de carburant et le carburateur soient secs. Quand le moteur commence de s'arrêter, placer la manette du starter en position de démarrage à froid.

**NOTE:** Désactiver la commande de ralenti pour diminuer le temps de fonctionnement.

3. Enlever la bougie, verser lentement une à deux cuillerées à café (5 à 10 cm<sup>3</sup>) d'huile moteur dans le cylindre, tirer doucement deux ou trois fois le cordon du lanceur, remonter la bougie et la serrer fermement.
4. Nettoyer la surface extérieure du groupe électrogène et appliquer de l'antirouille.
5. Remiser le groupe électrogène dans un endroit sec et bien aéré.



**AVERTISSEMENT: LE CARBURANT DOIT ÊTRE VIDÉ DANS UN ENDROIT BIEN AÉRÉ ET DOIT ÊTRE ENTREPOSÉ DANS UN CONTENEUR HOMOLOGUÉ POUR ESSENCE.**

# Caractéristiques

ARTICLE	CARACTÉRISTIQUES			
Unit	*AG2-PH13-08M1 *AG2-SH13-08M1 **AG2-SH13-30M ***AG2-SH13-B	*AG2-PS14-08M1 *AG2-SS14-08M1 **AG2-SR14-30M ***AG2-SS14-B	*AG2-PK14-08M1 *AG2-SK14-08M1 **AG2-SK14-30M ***AG2-SK14-B	*AG2-PM14-08M1 *AG2-SM14-08M1 **AG2-SM14-30M ***AG2-SM14-B
Moteur	Honda	Subaru	Kohler	Mi-T-M
Moteur HP	13	14	14	14
D'huile (L)	1.09 L	1.19 L	1.30 L	0.94 L
Watts sans compresseur	3500			
Watts avec le compresseur	3000			
Tension nominale (V)	120V			
Fréquence (Hz)	60 Hz			
Pompe le compresseur	Biphasé			
D'huile (L)	0.73 L			
Réservoir d'air (L)	*30.3 L **113.5 L ***N/A			
Pression au maximum (psi)	175 PSI			

ARTICLE	CARACTÉRISTIQUES	
Unit	AG1-PH65-08M1	AG1-PR07-08M1
Moteur	Honda	Subaru
Moteur HP	6.5	7
D'huile (L)	0.59 L	0.59 L
Watts sans compresseur	1600	
Watts avec le compresseur	600	
Tension nominale (V)	120V	
Fréquence (Hz)	60 Hz	
Pompe le compresseur	Monophasé	
D'huile (L)	0.74 L	
Réservoir d'air (L)	30.3 L	
Pression au maximum (psi)	125 psi	

## NOTER LE NUMÉRO DE SÉRIE

Noter ci-dessous le numéro de modèle ainsi que le numéro de série et la date d'achat de votre appareil. Votre concessionnaire a besoin de ces renseignements lors des commandes de pièces

Numéro de modèle \_\_\_\_\_

Numéro de série \_\_\_\_\_

Date d'achat \_\_\_\_\_  
(À remplir par l'acheteur)





## CONDITIONS DE LA GARANTIE

Le fabricant garantit toutes les pièces (à l'exception de celles stipulées ci-dessous) de votre nouveau compresseur d'air en cas de défauts de matériaux et de fabrication pendant les périodes suivantes:

Pendant deux (2) années à partir de la date d'achat initiale:

Pompe du compresseur	Tuyauterie
Groupe électrogène	Assemblage du réservoir

Pendant six (6) mois à partir de la date d'achat initiale:

Régulateurs	Valves Pilotes
Valves Contrôle	Changement de pression

Pendant quatre vingt dix (90) jours à partir de la date d'achat initiale:

Manomètres	Soupapes de sécurité
Soupapes de vidange	Ligne d'acier inoxydable de cuivre

Les pièces défectueuses non sujettes à l'usure normale seront réparées ou remplacées à notre choix pendant la période de garantie. Quoi qu'il arrive, le remboursement est limité au prix d'achat.

### EXCLUSIONS

1. Le moteur est couvert sous une garantie séparée par son fabricant respectif et est sujet aux conditions mises en place à cet égard.
2. Usure normale des pièces:

Isolateurs	Filtre à air
------------	--------------
3. Cette garantie ne couvre pas les pièces endommagées par l'usure normale, des conditions anormales, une application erronée, une mauvaise utilisation, un accident, un fonctionnement autre qu'aux vitesses, pressions et températures recommandées un stockage inapproprié ou des dégâts de transport. Les pièces endommagées ou usées par le fonctionnement dans des environnements poussiéreux ne sont pas garanties. La garantie ne couvre pas les dégâts provoqués par un mauvais suivi des procédures de fonctionnement et d'entretien .
4. Les coûts de main d'oeuvre, pertes ou dommages résultant d'une mauvaise utilisation, l'entretien (autre que la vidange routine du réservoir d'air et les changements d'huile si applicable) ou les réparations faites par des personnes autre qu'un centre de service agréé du fabricant.
5. L'utilisation de toute pièce autre que des pièces de réparation authentiques de votre concessionnaire agréé annulera la garantie. Les pièces renvoyées en port payé, à notre usine ou à un centre de service agréé seront inspectées et remplacées gratuitement si elles sont jugées défectueuses après estimation, et couvertes par la garantie. Le fabricant n'est en aucun cas responsable de la perte d'utilisation de l'appareil, du temps perdu ou de la perte de location de l'appareil, des ennuis, des pertes commerciales ou des dommages indirects. Il n'existe aucune garantie prolongeant les date d'expiration stipulées ci-dessus.

Pour toute question de service ou de garantie, s'adresser à  
Mi-T-M Corporation, 8650 Enterprise Drive, Peosta, IA 52068-0050  
Tél.: 563-556-7484 / 800-553-9053 / Fax 563-556-1235  
Du lundi au vendredi de 8h00 à 17h00, heure centrale

# Introducción

Gracias por comprando este Mi-T-M producto.

Lea este manual con cuidado para aprender como operar y heacerie servicao su máquina correcto. Falla resultaría en lesiones personales o daño a equipo.

Este manual debe considerar una parte permanente de su máquina y debe quedar con máquina cuando venderla.

Medidas en este manual se dan en sistema métrico y en equivalentes de unidades de Estado Unidos. Use sólo partes y cierres de reemplazar correctos. Cierres métricos y pulgadas necesitarian un tirón especial de métrico o pulgada.

Lados de mano derecha y mano izquierda se determinan de que da al fin de máquina.

El número de serie está situada en sección de especificaciones o números de identificación. Escriba correcta todos números para ayndaría en encontrar la máquina si sea robado. Su concesionario también necesite estos números cuando ordenaría partes. Ponga números de identificación en lugar seguro atuera de máquina.

Garantía provece de concesionario Mi-T-M para quien opere y mantenga su equipo como descrito en este manual. Este manual está explicado en certificado de garantía que se vea en este manual.

Esta garantía provece la seguridad que su concesionario Mi-T-M daría garantía de productos donde defectos aparecen durante tiempo de garantía. Debe abusar al equipo o cambios para modificar la función atrás de especificaciones de fabrica la garantía será vació.

## WARNING

**ADVERTENCIA:** Este producto tiene plomo, una sustancia química conocida al Estado de California a causar cáncer y defectos de nacimiento u otro daño reproductivo.

*Lávese las manos despues de usar este producto.*

## ADVERTENCIA

Los gases del motor del este producto contiene química conocido por el estado de California a causar cancer, defectos de nacimiento, y otros peligros reproductor.

## ADVERTENCIA

Este producto contiene química conocido por el estado de California a causar cancer, defectos de nacimiento, y otros peligros reproductor.

# Materias

	Página
Seguridad .....	65
Mandos .....	75
Instalación .....	76
Operación .....	80
Localización de fallas .....	83
Mantenimiento .....	85
Almacenamiento .....	89
Especificaciones .....	90
Garantía .....	91

*Toda información, ilustraciones, y especificaciones en este manual se basa en información lo último que disponible al tiempo de publicación. Se reserva el dercho de efectuar cambios sin previo aviso.*

# Seguridad

## RECONOZCA INFORMACIÓN DE SEGURIDAD

Este es el símbolo de alerta de seguridad. Cuando mire este símbolo en la máquina o manual, sea alerta de posibilidad o potencia de graves personales.

Siga precauciones recomendables y prácticas de operación.



## COMPRENDA PALABRAS DE ALERTAS

Una palabra de alerta -- Peligro, Advertencia, Precaución -- se usa con el símbolo de alerta de seguridad. Peligro indica la situación más seria.

Señales de seguridad como PELIGRO y ADVERTENCIA está situada cerca de riesgos específicos. Precauciones generales están en una lista en las señales de seguridad precaución a mensajes de seguridad en este manual.

**⚠ PELIGRO**

**⚠ ADVERTENCIA**

**⚠ PRECAUCION**

## SIGA LAS INSTRUCCIONES DE SEGURIDAD

Lea con cuidado todos mensajes de seguridad en este manual y en las señales de seguridad en máquina. Mantengase señales de seguridad en condición bueno. Reemplace desaparecidos o señales de seguridad con daño. Asegurese que componentes nuevos de equipo y partes de reparación incluir las señales de seguridad último. Señales de seguridad para reemplace son disponibles de su concesario.

Aprenda como operar la máquina y como usar los mandos correcta. No permita nadie para operar sin instrucciones.

Mantengase la máquina en condición corecta para trabajar. Modificaciones con no autorizado a la máquina pueden afectar la función y/o seguridad y afecta la vida de máquina.

Si usted no entiende cualquier parte de este manual y no necesita ayuda, entre en contacto con a su distribuidor.





## MONÓXIDO DE CARBONO- GAS VENENOSO

Use unidad en aire libre, afuera de ventanas abiertas, tiros, o puertas.

Exhausto de unidad contiene monóxido de carbono- un gas venenoso que puede matarle. No puede oler o ver este gas.

Nunca use unidad en espacios cerrados o parcialmente cerrados. Unidades puede producir niveles altas de monóxido de carbono muy rápido. Cuando use un unidad portable, recuerde que no puede oler o ver monóxido de carbono. Aunque si no pueda oler gases de exhausto, puede exponerle a monóxido de carbono.

Si empieza sentir enfermo, mareo, o débil cuando usando unidad, vaya adentro PRONTO. NO RETRASE. Monóxido de carbono de generadores puede llevar rápidamente a todo incapacitado y muerte.

Si tenga síntomas serias, tenga atención medica inmediatamente . Diga empleados medicos que sospechar de venenoso de monóxido de carbono. Si tenga síntomas mientras adentro diga alguien llamar el departamento de fuegos para determinar cuando seguro para entrar otra vez el edificio.

NUNCA opere unidad en atmósfera explosivo, cerca materias combustibles o donde ventilación no es suficiente para llevar gases de exhausto afuera. **Gases de exhausto puede causar lesiones graves o muerte.**

NUNCA use unidad adentro, incluyendo en casas, garajes, sótanos, espacios pequeños, y otras áreas cerradas o parcialmente cerradas, aunque con ventilación. Abriendo puertas y ventanas o usando ventiladores no prevenir acumulación de monóxido de carbono en casas.

Siga las instrucciones que viene con su unidad. Encuentre unidad de aire libre y afuera de puertas, ventanas, y tiros que puede permitir gas de monóxido de carbono para entrar adentro.

Funcione SOLAMENTE el unidad al aire libre y lejos de tomas de aire.

NUNCA funcione el unidad dentro de hogares, de garages, de vertientes, o de otros espacios semi-enclosed. Estos espacios pueden atrapar los gases venenosos INCLUSO SI usted funciona un ventilador o abre puertas y ventanas.

Si usted comienza a sentirse enfermo, mareado, o débil mientras que usa el unidad, cerró si apagado y consigue el aire fresco ENSEGUIDA. Vea a doctor. Usted puede tener envenenamiento de monóxido de carbono.

Instale alarmas de monóxido de carbono que operados de bateria o alarmas de monóxido de carbono enchufadas con seguridad de bateria en su casa según las instrucciones de instalación de fabricante. Las alarmas de monóxido de carbono deben tener certificación de requisitos de calidades de seguridad últimos para alarmas de monóxido de carbono. (UL 2034, IAS 6-96 o CSA 6.19.01).

Examine su alarma de monóxido de carbono frecuentemente y reemplace baterías muertas.

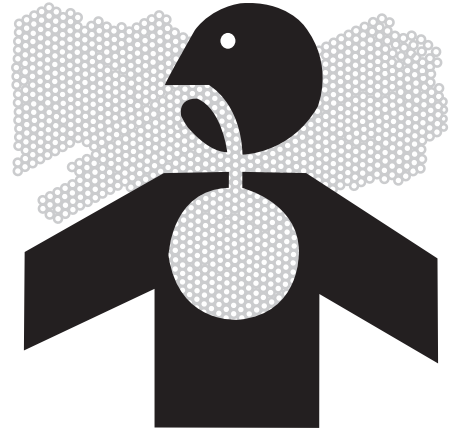

**DANGER / PELIGRO**

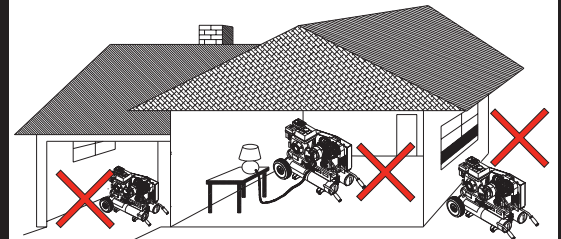

• DO NOT USE INDOORS OR OUTSIDE OPEN WINDOWS FUMES CAN KILL YOU!  
• NE PAS UTILISER À L'INTÉRIEUR OU À L'EXTÉRIEUR DES FENÊTRES OUVERTES. LES VAPEURS DE GAZ PEUVENT VOUS TUER!  
• ¡NO USE ADENTRO O AFUERA DE VENTANAS ABIERTAS LOS GASES PUEDEN MATARLE!

34-1563-E/F/S-062104-ENG.



## INSTRUCCIONES DE SEGURIDAD DE LLENDADO DE COMBUSTIBLE

Un resultado de abastecer de combustible incorrecto es lesiones graves y la muerte. No fumar cuando llenar el tanque de motor con combustible (fuel).

Siempre reabastecer de fuel despacio para evitar derrames que puede causar riesgo de fuego.

Gasolina es flamable extremo y sus vapores pueden explotar si inflamarse.

Observe todas regulaciones de seguridad para manejando seguro de combustible. Maneje combustible en envases de seguridad. Si envase no tiene pico, use un embudo.

No sobrellene el tanque de combustible, mantenga espacio para expansión de combustible.

Llene el tanque solamente en una área de tierra pelada. Mientras llenando el tanque, mantenga calor, chispas, y llamas abiertas afuera. Con cuidado limpie todo combustible derramado antes de empezando el motor.

Siempre llene tanque de combustible en una área con mucha ventilación para evite inhalando gases peligrosos.

NUNCA mantenga combustible para su generador en la casa. Gasolina, propano, kerosene, y otros líquidos inflamables deben mantenerse fuera de áreas de vivienda en envases seguros sin vidrio y calificados correctos. No los mantenga cerca de aparato de ardiente de combustible como calentador de gas natural en un garaje. Si combustible derrame o envase no cerrado correcto, vapores invisibles de lata de combustible viaja adelante de la tierra y pueden inflamarse del piloto de aparato o de arcos de interruptores eléctricos en aparato.

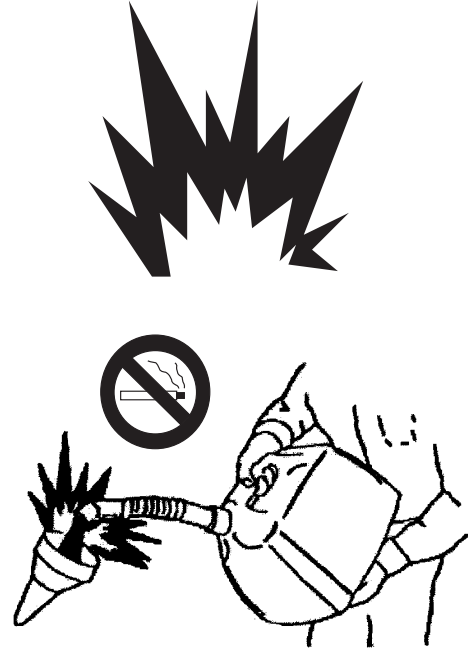



## RIESGOS DE ELECTRICOS

Este producto tiene que tener la toma a tierra. Si lo debe fallar o funcionar mal la toma a tierra proveer un camino de resistencia mínima para corriente eléctrica para reducir el riesgo de descarga eléctrica.



**PELIGRO - CONECCIÓN INCORRECTA DE EQUIPO - CONDUCTOR DE TIERRA PUEDE RESULTAR EN RIESGO DE ELECTROCUCIÓN. HABLE CON UN ELECTRICISTA CALIFICADO O REPRESENTANTE DE SERVICIO SI TENGA DUDA SOBRE QUE LA UNIDAD TIENE LA TOMA A TIERRA CORRECTA.**



Este unidad tiene una terminal de tierra para su protección. Siempre completar el camino de tierra del unidad a un fuente de tierra exterior como enseñar en la sección se llama “ Instrucciones de Instalación” en la sección de Preparación en este manual.

El unidad es un fuente potencial de descarga de eléctrico si no mantenga seco. Mantenga el unidad seco y no use en lluvia o condiciones mojados. Para porteger de humedad, opere en superficie seco abajo de una estructura abierta y como un dosel. Seque sus manos si mojados antes de tocando el unidad.

Tape aparatos directamente entre el unidad. O, use extensión muy resistente que tiene indice de aire libre y tiene indice (en vatios o amperios) por lo menos igual a la suma de las cargas de aparatos conectadas. Revise que todo cordón sea libre de cortos, roturas, y que la tapa tiene todos los tres dientes, especialmente un perno de tierra

NUNCA trate dar potencia a instalación de casa como tapando el unidad entre un tomacorriente del muro, una práctica se llama “alimentando atraso.” Esta práctica es muy peligroso que presentar un riesgo de electrocución a trabajadores de utilidad y algunos vecinos que tienen servicio del mismo transformador de utilidad. Esta también circunvala aglunos aparatos de protección de circuito que son empotrados en la casa.

Si tiene que conectar el unidad a la instalación de casa a aparatos de potencia, tiene un electricista calificado instala el equipo apropiado de acuerdo con códigos de eléctrico locales. O revise con su compañía de utilidad para preguntar sobre instalación de un interruptor apropiado de tranferir de potencia.

Para apagados de potencia, unidades estacionarios que instalados permanente son mejores para manteniendo potencia respalda a la casa. Hasta un unidad portable que conecte correcto puede sobrecargar. Este puede resultar en recalentando o recalcando los componentes de unidad, con la posibilidad de empezar a falla del unidad.



### RIESGO DE EXPLOSIÓN

O fuego chipas normales de sistema de encendido del motor o de exhosto de motor/mofle puede causar lesiones graves y la muerte. Siempre funcionar el compresor de aire en ambientes de bien ventilados sin vapores flamables, polvos combustible, gases, o toras materiales combustibles.

No fumar si pulverizando materiales flamables. Poner el compresor de aire más de 20 metros de ambiente de pulverizar. (Puede necesitar un tubo.)

Nunca llenar el tanque del motor con fuel cuando motor es calor o funcionamiento. Permitir el motor 2 (dos) minutos para enfriarse antes de más fuel. No dar más fuel adentro o en ambientes con mal ventilados.

No funcionar el unito si hay derrames de gasolina. Limpiar el compresor de aire y mover afuera de derrame. Evitar encendido o funcionar hasta gasolina ha evaporar.

No guardar el compresor de aire cerca de fuegos o máquinas como una estufa, horno, calentador de agua, etc. cual utilizar una luz piloto o dispositivo de chispas.

Necesitar tener arrestador de chispas en el mofle de este motor para usar con algo tierra que tener hierba o arboles. Esta parte mantener efectuar por operador.

Abiertas limitados de ventilación de compresor de aire pueden causar lesiones graves. Necesitar ventilación para evitar excesivo calor y empieza del fuego. No poner objetos cerca o arriba de compresor de aire. Funcionar compresor de aire más de 12 pulgadas afuera de pared o obstrucción que limitar ventilación apropiado.



### RIESGO DE ESTALLIDO

Si no se respeta el mantenimiento adecuado el depósito de aire podría estallar y causar lesiones graves o la muerte. Vaciar el depósito de aire todos los días o al final de cada uso, para evitar que se acumule la condensación.

Si el depósito de aire tiene una fuga, sustituirlo inmediatamente. No reparar, soldar o modificar jamás el depósito de aire o sus accesorios. Usar sólo piezas originales para el compresor de aire. No modificar jamás las presiones ajustadas en la fábrica.

El funcionamiento incorrecto del compresor o, en el caso en que se empleen componentes o accesorios inadecuados, el estallido de sus accesorios podría causar lesiones graves o la muerte. No superar jamás las presiones máximas permitidas de los accesorios, recomendadas por el fabricante.

Debido al excesivo calor, no usar tubos de plástico o uniones con soldaduras de plomo en la línea de descarga.

No usar jamás un compresor de aire para inflar objetos pequeños o que requieren poca presión como los juguetes.





### RIESGOS A LA RESPIRACIÓN

La inhalación de aire comprimido puede causar lesiones graves e incluso la muerte. El chorro de aire podría contener monóxido de carbono, vapores tóxicos o partículas sólidas. No inhalar jamás el aire procedente del compresor de aire ni a través de cualquier dispositivo de respiración conectado al compresor de aire.

La inhalación de gases de motor puede causar lesiones graves y la muerte. Este compresor de aire se diseñó para funcionar en aire libre. Nunca funcionar este compresor de aire en ambientes cerrados, siempre tener ventilación adecuada. Esto prevendrá la acumulación de gases peligrosos que contienen monóxido de carbono. Tener cuidado de ambientes de mal ventilados.

Materiales pulverizados como pinturas, solventes para pinturas, desbarnizadores, insecticidas, herbicidas, etc. contienen vapores dañinos y venenos. El compresor de aire debe funcionar sólo en ambientes bien ventilados. Atenerse a las instrucciones de seguridad indicadas para los materiales que se pulverizan. Al pulverizar ciertos materiales podría ser necesario usar un respirador.

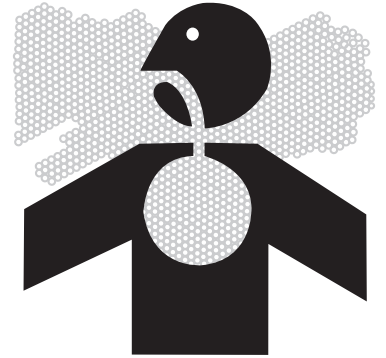

### RIESGO DE QUEMADURAS

El tocar partes metálicas expuestas podría causar lesiones graves. La temperatura en estas zonas no baja inmediatamente al apagar el compresor de aire. Asegurarse que ninguna parte del cuerpo o de otros materiales entre en contacto con las partes metálicas expuestas del compresor de aire.

Nunca tener contacto de su cuerpo y el motor, cabeza del compresor o ambientes adyacentes.





### RIESGO DE OBJETOS VOLANTES

El chorro de aire comprimido podría causar lesiones a los tejidos blandos. Usar siempre las gafas de protección para proteger los ojos de las partículas volantes.

No dirigir jamás el chorro de aire a cualquier parte de su cuerpo o del cuerpo de otra persona o animal.

No dejar jamás un compresor de aire bajo presión sin vigilancia. Apagar el compresor y descargar la presión antes de efectuar cualquier operación de mantenimiento, conectar cualquier herramienta o accesorio.

La proyección de partículas del chorro de aire comprimido a velocidad elevada puede causar lesiones graves. Con el compresor de aire en marcha mantener siempre una distancia de seguridad de personas y animales.

No debe moverse el compresor de aire cuando el depósito de aire está bajo presión. No intentar mover el compresor de aire tirando del tubo.



### RIESGO DE PARTES EN MOVIMIENTO

Riesgo de lesiones graves de partes en movimiento. Antes de hacer mantenimiento siempre parar el compresor de aire. Purgar presión de tubo de aire y desmontar el cable de bomba de chispa para impedir el encendido de motor. Todas reparaciones hacer de personas autorizadas de servicio.

No usar el compresor de aire sin las protecciones de seguridad. Siempre remova el enchufe del compresor del aire antes de remover cualquier guarda. Sustituir las protecciones dañadas antes de encender le compresor de aire.





## ADVERTENCIAS IMPORTANTES DE SEGURIDAD

ADVERTENCIA: Para reducir el riesgo de lesiones, lea este manual de operador completamente. Cuando usando este producto, seguir siempre las precauciones básicas consiguientes:

1. Riesgo de negligencia: Un uso negligente del compresor puede ocasionar lesiones. No permitir jamás que niños o adolescentes pongan en marcha el compresor de aire. Prestar mucha atención a la operación que se está cumpliendo. No se debe poner en marcha el compresor de aire en caso de cansancio o bajo la influencia de alcohol o drogas. Es necesario saber apagar el compresor de aire. Es preciso conocer bien todos los mandos.
2. Riesgo de averías del compresor de aire: Riesgo de graves averías. No encender el compresor de aire sin el filtro de aire. No encender el compresor de aire sin el filtro de aire. No encender el compresor de aire en un ambiente corrosivo. El compresor de aire debe funcionar en una posición estable y segura para prevenir que caiga. Atenerse a las instrucciones de mantenimiento descritas en este manual.
3. Cuando empezando el unidad usando la empuñada de arranque de retroceso asegúrese que nada está en posición para tocar de mano o brazo de operador. Asegúrese que interruptor en herramientas Eléctricos está en posición de "OFF" antes de los tapando entre unidad.
4. No opere el unidad o alga herramienta eléctrica en área donde agua o materiales similares constituir un riesgo eléctrico a operador. No opere en superficies mojados, en lluvia o nieve.
5. Siempre asegúrese que unidad está en equilibrio seguro para no puede resbalar o mover, poniendo los trabajadores en posiciones peligrosos.
6. Evite tocando el colector de exhausto calor, moefle, o cilindros.
7. Quede afuera de todas partes moviendo.
8. A menos que el herramienta o aparato es insultado doble, lo tiene que tomoar a tierra por recipiente que conectar a tierra correcto. Herramientos y aparatos que tienen 3 tapones de dientes tienen que tapar entre extensiones y recipientes eléctricos con 3 agujeros. Antes de operando algo artículo eléctrico, asegúrese que estar en arreglo bueno.
9. Ten cuidado de usando este equipo en espacios limitados. Espacios limitados, sin ventilación insuficiente de aire fresco, pueden contener gases peligrosos. Operando motores de gasolina en estos medios ambientes puede empezar explosiones y / o asfisia.
10. Use caución extremo o cuando levantando este unidad. Este unidad es muy pesado entonces debe usar técnicas correctas de levantando.



**¡GUARDE ESTAS INSTRUCCIONES!**



## USE ROPA PROTECTORA

Use ropa medida cerca y equipo de seguridad apropiado al trabajo.

Use devise protector de oído como orejeras o tapón para el oído para proteger en contra de ruidos inaceptables y altos.

Operando equipo de seguridad necesita toda atención de operador. No use auriculares de radio o música mientras operando máquina.



## PREPARE PARA EMERGENCIAS

Mantenga primeros auxilios y extinguidor cerca.

Mantenga números de emergencia para doctores, servicio de ambulancia, hospital, y departamento de fuego cerca de telefono.

Sea preparado si un fuego empiece.

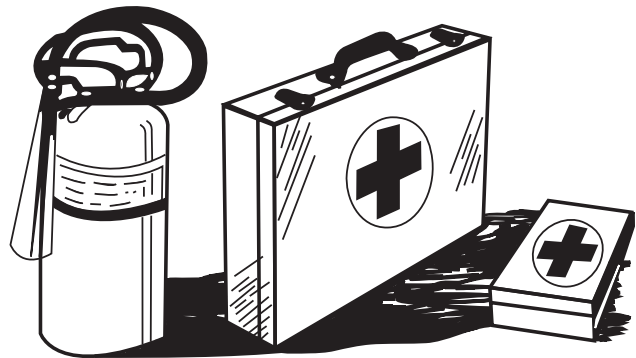

## INSPECCIONES UNIDAD

Asegúrese que todas tapas, guardias, y escudos son ajustados y en posición.

Encuentre todos controles operando y etiquetas de seguridad.

Inspeccione cordón eléctrico para daño antes de usando. Hay un riesgo de electrocución de aplastante, cortando, o daño de calor.

## SERVICIO CON CIUDADO UNIDAD

Apague la unidad, desconéctela de la red eléctrica, y permita que la unidad se enfríe antes de repararla.

Preste servicio en un área limpie, seca y planca. Embrague el freno para evitar el movimiento de la unidad.



# SEÑALES DE SEGURIDAD

## MAINTENANCE INSTRUCTIONS

REFER TO INSTRUCTION MANUAL FOR DETAILED INSTRUCTIONS. If unit is operated in an excessively dirty or dusty area, increase the frequency of all checks.

- Daily:**
  - Check for proper oil level(s) and oil leaks.
  - Check engine air filter. (if applicable)
  - Drain moisture from tank(s) daily or after each use.
  - Ensure all safety guards are correctly & securely attached.
- Weekly:**
  - Clean the cooling surfaces of the compressor.
  - Inspect air intake filter.
  - Check safety valves by pulling on rings.
- Monthly:**
  - Check system for air leaks.
  - Check belt tension.
- Every 200 hours:**
  - Change pump oil.
  - Recharge air filter.

REFER TO ENGINE MANUAL FOR RECOMMENDED ENGINE MAINTENANCE.

34-1285

Posición: Placa de base

## INSTRUCCIONES DE MANTENIMIENTO

LEA LAS INSTRUCCIONES PARA INSTRUCCIONES PARTICULARES. Si la unidad está usado en un lugar bien sucio o de polvo, haga la frecuencia de los exámenes más.

- Cada día:**
  - Inspeccione para el nivel de aceite y vias de aceite.
  - Inspeccione el filtro de aire (si hay).
  - Drene la humedad de los tanques cada día o después de usar.
  - Asegúrese que las guardas de seguridad son acompañados seguridadamente y correctamente.
- Cada semana:**
  - Limpie las superficies enfrias del compresor.
  - Inspeccione el filtro del aire.
  - Inspeccione las válvulas con tirando los anillos.
- Cada mes:**
  - Inspeccione la sistema para vias.
  - Inspeccione la tensión de la correa.
- Cada dos cientos horas:**
  - Cambie el aceite de la bomba.
  - Reemplace filtro del aire.

LEA USTED EL MANUAL DEL MOTOR PARA EL MANTENIMIENTO RECOMENDADO DEL MOTOR. 34-1285-E/S-091991-ENG.

**WARNING** **ADVERTENCIA**

**RISK OF BURNS** **RIESGO DE QUEMAR**  
MUFFLER AND ADJACENT AREAS MAY EXCEED 150°F. EL AMORTIGUADOR Y LAS AREAS ADYACENTES PUEDEN TENER TEMPERATURAS POR ARRIBA DE 150°F.

34-0598-010699-E/S-ENG

34-0598

Posición: Motor

**CAUTION/PRECAUCION**

**RISK OF FIRE** **RIESGO DE FUEGUE**  
Do not add fuel when product is operating. Allow engine to cool for two (2) minutes before refueling. No ponga combustible cuando el producto este en operacion. Permita que el motor se enfrie por 2 minutos antes de reabastecer de combustible.

34-0599-E/S-030600-ENG

34-0599

Posición: Motor

**WARNING**

READ ENTIRE INSTRUCTION MANUAL BEFORE OPERATING AIR COMPRESSOR!

**RISK OF FIRE OR EXPLOSION**

- Do not spray flammable liquid in a confined area. Spray area must be well ventilated. Do not smoke while spraying or spray where spark or flame is present. Keep compressors as far from spraying area as possible.
- When a combustible liquid is sprayed there may be danger of fire or explosion, especially in a closed area.
- Arcing parts: Keep the unit at least 10 feet away from explosive vapors.
- Engine creates sparks. Do not operate in flammable environment. Follow all instructions and warnings supplied with material to be sprayed.
- Do not smoke while filling engine fuel tank. Follow all fueling instructions in operator's manual.
- Air tanks may explode if not properly maintained. A prevent weakening of tanks caused by corrosion, drain tanks after each use.
- This equipment incorporates parts, such as snap switches, recaps, produce arcs or sparks and, therefore, when located in a garage, it should be in a room or enclosure provided for this purpose, or should be 16 inches (457mm) or more above the floor.

**RISK OF ASPHYXIATION**

- Never use compressed air for breathing or respiration!
- Gasoline engines produce carbon monoxide, a poisonous, odorless gas which may cause death! Do not start or operate compressor in an enclosed area. Area must be well ventilated.

**RISK OF SEVERE INJURY!**

- Before servicing gasoline unit, disconnect spark plug wire to prevent unit from starting unexpectedly.
- Wear safety glasses/face shields at all times.
- Never operate with belt/guard removed. If guard becomes damaged, repair or replace before operating.
- Do not remove any air line or tank connections before relieving air pressure in the tank(s).
- Loose debris can be propelled at high speeds. Never direct air stream towards yourself or others.

**RISK OF BURNS**

- Do not touch compressor head, discharge lines or engine components. Cool before servicing.

**RISK OF DAMAGING COMPRESSOR AND CAUSING INJURY**

- Do not operate at pressure or speed in excess of manufacturer's recommendations.
- Do not operate with components rated less than the pressure marked on the nameplate.

Follow required maintenance procedures and intervals listed in the operator's manual. Service should be performed only by qualified personnel. Compressor requires good ventilation to operate properly. Use only factory replacement parts.

**FAILURE TO COMPLY WITH THESE WARNINGS WILL RESULT IN PERSONAL INJURY. DO NOT REMOVE THIS LABEL!**

34-1615

Posición: Placa de base

**ADVERTENCIA**

LEA USTED EL MANUAL DE INSTRUCCIONES ANTES DE USAR EL COMPRESOR DEL AIRE!

**RIESGO DE INCENDIO O EXPLOSION**

- No rocíe el líquido inflamable en una área confinada. La área para rociar tiene que ser bien ventilada. No fume cuando está rociando o rocíe en un área donde haya una presencia de vapor explosivo.
- Cuando un líquido inflamable está rociado hay un posible peligro de incendio o explosión, especialmente en un lugar cerrado.
- Partes de arco: Mantenga la unidad a por lo menos 10 pies de las vapores explosivos.
- El motor se causan las chispas. No use en un lugar inflamable. Siga todas las instrucciones y advertencias con el material para rociar.
- No fume cuando está llenando el tanque de combustible siga todas las instrucciones de combustible en el manual del operador.
- No toque los tanques de aire cuando no se mantenga bien. Para evitar la debilitación de los tanques del corrosión, drene los tanques cada uso.
- Este equipo tiene las partes con interruptor de resortes, recaptulos, se producen o chispas y por eso, cuando está en un garaje, debe estar en un cuarto o un encerramiento por este, o debe estar 16 pulgadas o (457 mm) o encima del suelo.

**RIESGO DE LESIONES GRAVES!**

- Nunca use para mantener la unidad gasolina, desconecte el hilo de la telegrafita para evitar la unidad a arrancar inesperadamente.

**RIESGO DE QUEMADURAS!**

- No toque la cabeza del compresor, líneas del descarga o partes del motor. Permita que se enfrie antes del servicio.

**RIESGO DE ASPHIA!**

- Nunca se use el aire del compresor para respirar o respiración!
- El motor produce carbon monóxido un vapor tóxico u olor que se puede causar morir. No use o arranca un lugar encerrado. El área debe ser bien ventilada.

**RIESGO DE LESIONES!**

- Lleve gafas de seguridad o blindaje todo el tiempo.
- Nunca opere sin cinturón de protección. Si el cinturón está dañado repare o reemplazelo antes de usarlo.
- Nunca saque cualquier línea del aire o conexión del tanque antes de eliminando del son aire en los tanques.
- No dirija el rodado de alta presión hacia ninguna persona ni hacia usted mismo. Escuchara se vudien rapido.

**RIESGO DE DAÑO DEL COMPRESOR O LESIONES!**

- No opere a un presión o una velocidad más que se recomienda en el manual.
- No opere con partes clasifican menos de la presión que ha escrito en el plato de nombre.

Siga los procedimientos de mantenimiento y intervalos que se dicen en el manual del operador. Servicio debe ser realizado solamente por las personas calificados. Para funcionar correctamente necesita un lugar bien ventilado. Use solamente partes para reemplazar de la fabrica.

**SI NO SIGA USTED ESTAS ADVERTENCIAS PUEDE CAUSAR LESIONES. NO SAQUE LA ETIQUETA!**

**WARNING/ADVERTENCIA**

Do not operate unit without beltguard in place. No opere la unidad sin todas la cubierta correa en su sitio.

34-0826-E/S-030600-ENG.

34-0826

Posición: Guardia del cinturón

**WARNING/ADVERTENCIA**

**RISK OF BURNS** **RIESGO DE QUEMADURA**  
Beware of Hot Surfaces. Allow unit to cool before servicing. Tenga ud cuidado de los superficies calientes. Permita que la unidad se enfrie antes de mantener.

34-1284-E/S-083101-ENG.

34-1284

Posición: Placa de base

**DANGER**

Using a generator indoors CAN KILL YOU IN MINUTES. Generator exhaust contains carbon monoxide. This is a poison you cannot see or smell.

NEVER use inside a home or garage, EVEN IF doors and windows are open. Only use OUTSIDE and far away from windows, doors, and vents.

**DANGER**

L'utilisation d'un groupe électrogène à l'intérieur PEUT VOUS TUER EN QUELQUES MINUTES. Le gaz d'échappement du groupe électrogène contient de l'oxyde de carbone. C'est un gaz toxique que l'on ne peut pas voir ou sentir. Ne JAMAIS utiliser à l'intérieur d'une maison ou d'un garage, MÊME SI les portes et fenêtres s'ont ouvertes. N'utiliser qu'à l'EXTÉRIEUR et bien éloigné des fenêtres, portes, et conduits d'aération.

**PELIGRO**

Utilizando un generador adentro PUEDE MATARLE EN MINUTOS. El escape de generador contiene monóxido de carbono. Este es un gas tóxico que usted no puede ver ni puede oler. Nunca utilice dentro de un hogar ni el garaje, INCLUSO SI puertas y ventanas estén abiertas. Solo utilice AFUERAS y lejos de ventanas abiertas, las puertas, y descargas.

34-1916-031607-E-F-S.

34-1916

**WARNING / ADVERTENCIA**

**RISK OF ELECTRICAL SHOCK OR ELECTROCUTION!** A generator is a potential shock hazard which can result in serious injury or death. Generator must be kept dry. Do NOT operate unit with wet hands. Generator MUST be grounded before use. See operators manual for specific instructions. Do not use around water or expose to rain. Store indoors.

**RIESGO DE CALAMBRE ELECTRICO O ELECTROCUION!** Un generador es un potencial riesgo de descarga que puede resultar en lesiones graves o muerte. Generadores tienen que mantener secos. No opere esta unidad con manos mojadas. Generador TIENE que ser conectado a tierra antes de uso. Vea manual de operador para instrucciones especificas. No use cerca agua ni tenga la unidad en la lluvia. Debe almacenarla dentro.

34-1616-E/S-101904-ENG.

34-1616

Posición: Generador

OPERATING INSTRUCTIONS FOR GASOLINE AIR COMPRESSORS

**WARNING**

AIR COMPRESSORS CAN CAUSE SERIOUS INJURY OR DEATH IF OPERATED IMPROPERLY. BEFORE OPERATING THIS COMPRESSOR, READ AND UNDERSTAND THE ENTIRE OPERATOR'S MANUAL AND FOLLOW ALL SAFETY PRECAUTIONS.

- Flip the toggle on top of the pilot valve to the upright position. This provides a "loadless" start. The compressor will unload and allow the engine to start easier.
- Start the engine. (Refer to Engine Manual accompanying this unit).
- When engine has run for 1-2 minutes, flip toggle back to original position.
- Stop the engine. (Refer to Engine Manual accompanying this unit).
- Drain air from the tanks by releasing air with an attached air tool or by pulling on the safety relief valve rings.
- Once pressure in the tanks register under 10 pounds, open the drain valve under each tank to drain any moisture.

INSTRUCCIONES DE OPERACION PARA COMPRESORES DEL AIRE GASOLINA

**ADVERTENCIA**

LOS COMPRESORES DEL AIRE PUEDEN CAUSAR LESIONES GRAVES LA MUERTE SI SE USAN INCORRECTAMENTE. ANTES DE USAR EL COMPRESOR, LEA Y ENTENDA TODAS LAS INSTRUCCIONES EN EL MANUAL Y OBSERVE LAS PRECAUCIONES DE SEGURIDAD.

- Eche la palanca accodada encima de la válvula piloto a la posición vertical. Con este hay un arranque sin carga. El compresor va a descargar y permitir el motor a arrancar facilmente.
- Arranque el motor. (Lea el manual del motor que está acompañando esta unidad)
- Cuando la unidad funciona para 1-2 minutos, mueva la palanca accodada a la posición original.
- Cierre el motor. (Lea el manual que está acompañando esta unidad)
- Drene los tanques del aire con un instrumento acompañado del aire o tire los anillos de la válvula segura.
- Cuando la presión en los tanques es menos de diez libras, abra la válvula de abajo de cada tanque para desaguar cualquier humedad.

34-1286-E/S-083101-ENG.

34-1286

Posición: Guardia del cinturón



# Mandos

## MANDOS (30.2 L)

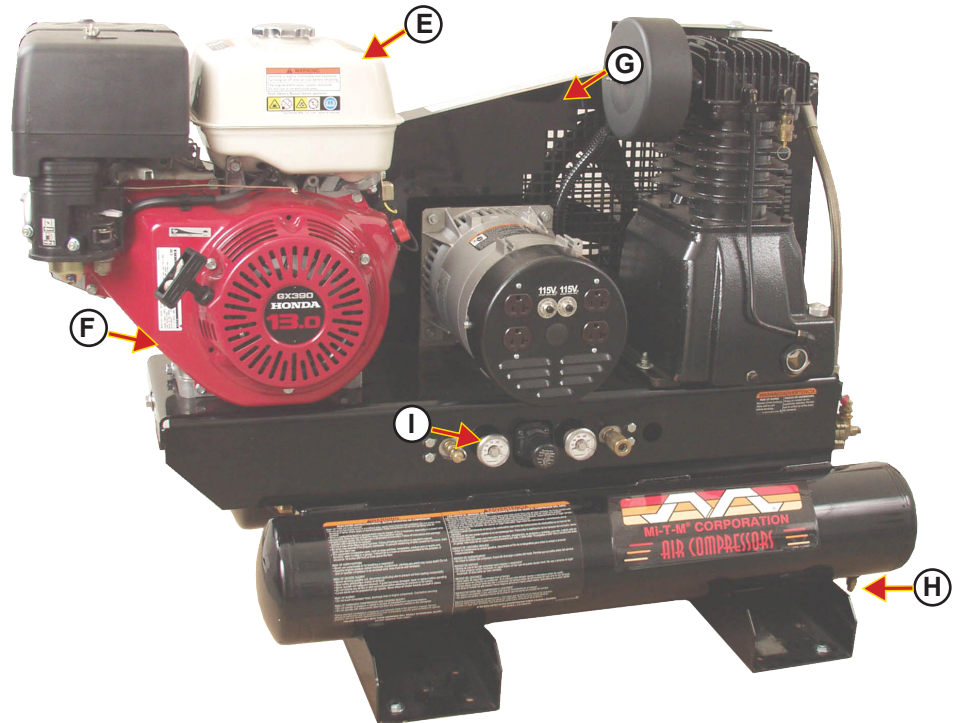

A -- Generador  
B -- Bomba  
C -- Cristal De la Vista  
Del Aceite

D -- Manija  
E -- Depósito De Gasolina  
F -- Motor

G -- Guardia del cinturón  
H -- Válvula de descargar  
del tanque de aire  
I -- Indicador de presión

# Mandos

## MANDOS (113.5 L)

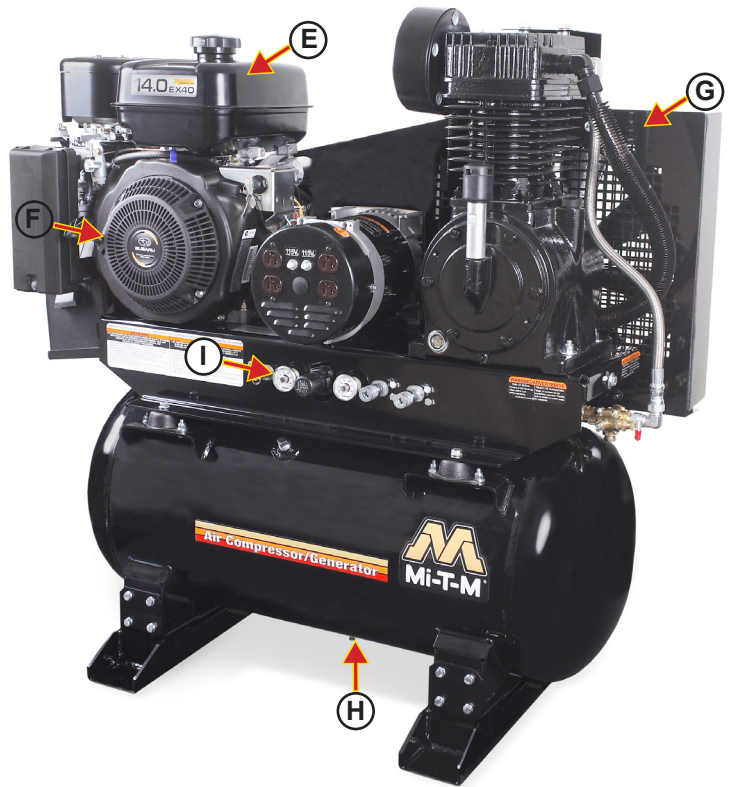

A -- Generador  
B -- Bomba  
C -- Cristal De la Vista  
Del Aceite

D -- Manija  
E -- Depósito De Gasolina  
F -- Motor

G -- Guardia del cinturón  
H -- Válvula de descargar  
del tanque de aire  
I -- Indicador de presión



# Instalación

## INSTALACIÓN

Lea las advertencias de seguridad antes de preparar el compresor del aire.

Asegurar que el nivel del aceite en bomba de compresor de aire es adecuado. Si bajo, agregar SAE-30W, aceite sin-detergente.

### COLOCACIÓN:

Para evitar daños al compresor de aire, éste no debe inclinarse transversalmente o longitudinalmente a más de 10°.



**ADVERTENCIA: RIESGO DE ASFIXIA! NO FUNCIONAR EN AMBIENTES DE MAL VENTILADOS. USAR ESTE PRODUCTO EN AMBIENTES DE BUEN VENTILADOS SÓLO. EL EXHUSTO DEL MOTOR CONTENER MONÓXIDO DE CARBONO. ES UN GAS INODORO, VENENOSO, Y INVISIBLE. RESPIRACIÓN DE ESTE GAS PUEDE CAUSAR LESIONES GRAVES, ENFERMOS, Y POSIBLE LA MUERTE.**



**ADVERTENCIA: RIESGO DE EXPLOSIÓN O FUEGO QUE PUEDE CAUSAR LESIONES GRAVES Y LA MUERTE! NO TENER CONTACTO DE MOTOR Y MOEFLE CON VAPORES FLAMABLES, POLVOS COMBUSTIBLES, O OTRAS MATERIALES COMBUSTIBLES. UNA CHISPA PUEDE CAUSAR UN FUEGO.**

**CUANDO USANDO EL COMPRESOR DE AIRE PARA PINTAR, PONER EL COMPRESOR DE AIRE DEMASIADO AFUERA, DE AMBIENTE DE TRABAJAR. USAR MÁS TUBOS DE AIRE SI NECESITAR.**

Colocar el compresor de aire a una distancia mínima de 12 pulgadas de cualquier obstáculo que impida una correcta ventilación. No colocar jamás un compresor de aire en una zona:

- donde hay fugas de aceite o gas.
- donde puede haber vapores o materiales inflamables.
- donde la temperatura del aire es inferior a 32°F o superior a 104°F.
- donde aire sucio o agua podría ser aspirado por el compresor de aire.

### INSTALACIÓN DE CAMIÓN DE SERVICIO:

Las instalaciones pueden variar. Montando debe ser hecho a un marco rígido. El instalador es responsable de asegurar el equipo en una manera segura.

#### UNIDADES DE 8 GALONES:

Partes Recomendadas: ( Isoladores/Aislantes de Cúpula)

#### UNIDADES DE 30 GALONES:

Partes Opcionales : (Isoladores/Aislantes de Cúpula)

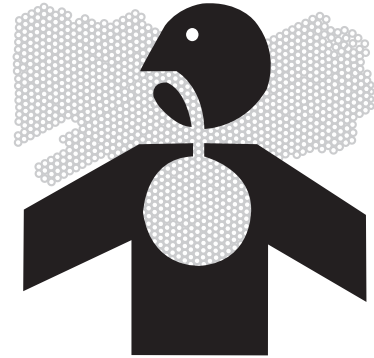

### INSTRUCCIONES DE CONEXION A TIERRA

Este equipo debe conectarse a tierra. La conexión a tierra provee un camino de resistencia reducida a la corriente eléctrica para reducir el riesgo de choque, en caso de malfuncionamiento o falla.



**PELIGRO: LA CONEXIÓN INCORRECTA DEL CONDUCTOR DE CONEXIÓN A TIERRA DEL EQUIPO PUEDE RESULTAR EN UN RIESGO DE ELECTROCUCIÓN. SI USTED TIENE DUDAS ACERCA DE SI EL TOMACORRIENTE ESTÁ CORRECTAMENTE CONECTADO A TIERRA, CONSULTE CON UN ELECTRICISTA CALIFICADO O PERSONAL DE SERVICIO.**



En todos los casos se deberán utilizar la tuerca con orejetas y el terminal de la toma a tierra situados en el armazón para conectar el generador a una fuente de toma a tierra adecuada. Se deberá utilizar un cable de tamaño #8 para efectuar el circuito de la toma a tierra. Conecte el terminal del para la toma a tierra entre la arandela de seguridad y la tuerca con orejetas y apriete la tuerca completamente. Conecte firmemente el otro extremo del cable a una fuente de toma a tierra adecuada.

En el Código Eléctrico Nacional (<<National Electric Code>>) se indican algunos métodos prácticos para establecer una buena fuente para la toma a tierra. Los ejemplos que se indican a continuación ilustran algunos de estos métodos para establecer una toma a tierra adecuada.

Como fuente para la toma a tierra se puede utilizar un conducto metálico subterráneo para el paso de agua que se encuentre en contacto directo con el suelo y que tenga una extensión mínima de 10 pies. En caso de que no disponga de un tubo subterráneo, se puede utilizar un tubo o barra con una longitud de 8 pies como fuente para la toma a tierra. El tubo debería tener un tamaño estándar de 3/4 pulgadas como mínimo, y la superficie exterior debería ser resistente a la corrosión. En caso de que se utilice una barra de acero o hierro, el diámetro de la misma debería ser de 5/8 pulgadas como mínimo. Si se utiliza una barra de un material que no sea hierro, el diámetro de la misma debe ser de 1/2 pulgada como mínimo, y debe estar clasificado como un material adecuado para efectuar la toma a tierra. Introduzca la barra o el tubo a una profundidad de 8 pies. En caso de que el fondo empiece a ser rocoso a una profundidad inferior a cuatro pies, deberá enterrar el tubo o la barra en una zanja. Todas las herramientas e instrumentos eléctricos operados desde este generador deberán tener la toma a tierra adecuada. Para ello se habrá de utilizar un tercer cable, el cual deberá tener un <<Aislamiento Doble>>.

Se recomienda que:

1. Use dispositivos eléctricos con cables eléctricos de 3 espigas.
2. Use un cable de extensión con 3 tomas y un enchufe de 3 espigas en los extremos opuestos, para asegurar la continuidad de la protección de la toma a tierra que va desde el generador hasta el aparato eléctrico.

Le recomendamos igualmente que se cumplan con todos los reglamentos nacionales, regionales y locales relacionados con las especificaciones de toma a tierra que resulten aplicables.

#### CONMUTADOR DE TRANSFERENCIA DE LINEA:

Si este generador va a ser utilizado como servicio de reserva para casos de emergencia, será necesario que incorpore un conmutador de transferencia de línea entre el servicio de suministro eléctrico público y el generador. El conmutador de transferencia no sólo evita que la línea de suministro eléctrico público alimente al generador, sino que además impide que el generador alimente a las líneas de suministro de la compañía eléctrica. Se pretende con ello proteger a las personas encargadas del servicio cuando se encuentren trabajando en una línea que pueda estar dañada.

**ESTA INSTALACIÓN DEBERÍA SER EFECTUADA POR UN ELECTRICISTA CERTIFICADO. SE DEBERA CUMPLIR CON TODOS LOS CÓDIGOS LOCALES.**

## MOTOR DE GASOLINA

Revisar "Riesgo de explosión o fuego" antes de agregar fuel. Leer manual de motor que acompaña este compresor de aire para mantenimiento correcto de encendido de motor.



**ADVERTENCIA RIESGO DE EXPLOSIÓN O FUEGO QUE CAUSAR LESIONES GRAVES Y LA MUERTE! NO FUMAR CUANDO DANDO FUEL!**

**NO LLENAR EL TANQUE DE FUEL CUANDO COMPRESOR DE AIRE ENCENDIDO O CALOR. PERMITIR DOS MINUTOS PARA ENFRIAR ANTES DE MÁS FUEL/ COMBUSTIBLE.**

**PERMITIR 1/4" DE ESPACIO DE TANQUE PARA EXPANSIÓN DE FUEL. NO LLENAR EL TANQUE COMPLETO.**

**NO PONER EL UNITO EN AMBIENTES CON VAPORES FLAMABLES. UNA CHISPA PUEDE CAUSAR UN EXPLOSIÓN O UNFUEGO.**

**SIEMPRE GUARDAR EL FUEL AFUERA DE COMPRESOR DE AIRE CUANDO FUNCIONANDO O CALOR.**



**ADVERTENCIA: RIESGO DE EXPLOSIÓN O FUEGO QUE PUEDE CAUSAR LESIONES GRAVES Y LA MUERTE! NO TENER CONTACTO DE MOTOR Y MOEFLE CON VAPORES FLAMABLES, POLVOS COMBUSTIBLES, O OTRAS MATERIALES COMBUSTIBLES. UNA CHISPA PUEDE CAUSAR UN FUEGO.**

**CUANDO USANDO EL COMPRESOR DE AIRE PARA PINTAR, PONER EL COMPRESOR DE AIRE DEMASIADO AFUERA, DE AMBIENTE DE TRABAJAR. USAR MÁS TUBOS DE AIRE SI NECESITAR.**

Recomendar usar fuel del mínimo de 86 octano con este compresor de aire. No mezclar aceite con gasolina.

Recomendar usar gasolina sin plomo y limpiado y fresco. Puede usar gasolina con plomo si no tener gasolina sin plomo. No usar gasolina con metano o alcohol.

Referir a manual de motor para mantenimiento necesario y ajustados.

## ALTITUD ALTA

En altitud alta, la mezcla de aire/combustible del carburador estándar será demasiado rico. Función disminuirá y consumo de combustible aumentará. Una mezcla muy rica también fallará el chispero y causar empujando difícil. Operación a una altitud que es diferente de altitud donde el motor fue certificado, para una extensión de mucho tiempo, puede aumentar emisiones.

Función de altitud alta puede mejorar de modificaciones específicas al carburador. Si siempre operar su unidad a altitudes más de 5,000 pies (1500 metros), su concesionario haga esta función de modificación a carburador. Este motor, cuando operando a altitud alta con modificaciones a carburador para uso en altitud alta, encontrará cada estándar de emisión en toda vida de uso.

Con modificación de carburador, caballo de fuerza de motor disminuirá sobre 3.5% para cada 1,000 pies (300-metros) aumento en altitud. Este efecto de altitud en caballo de fuerza será más grande de este si no haga modificación de carburador.

**NOTA:** *Cuando el carburador modificó para operación altitud alta, la mezcla de aire/combustible será demasiado delgado para uso en altitud abajo. Operación a altitudes abajo de 5,000 pies (1500 metros) con carburador modificado causaría recalentado de motor y resultaría en daño serio de motor.*

*Para uso a altitudes abajos, vuelva carburador a concesionario de servicio a especificados originales de fábrica.*

# Operación

## OPERACIÓN

Controles antes del arranque:

Antes de empezar, controlar el nivel del aceite. (ver manual de motor.) Llenar el tanque de fuel en acordancia de manual de instruccion.

Debe revisarse el nivel del aceite de la bomba debe revisarse antes de cada aplicación. Revise el indicador del nivel de aciete en el cárter de la bomba. Asegúrese que el aciete esté al nivel correcto indicado por el punto en el vidrio de nivel. Use aceite para bombas de SAE20 o 30 no detergente si parece que el nivel está bajo.

Eliminar la condensación del depósito del compresor de aire.



**ADVERTENCIA: PELIGRO DE LESIONES AL CUERPO. NO INTENTE JAMÁS ABRIR LA VÁLVULA DE DESCARGA CUANDO HAY MÁS DE 10 PSI DE PRESIÓN EN EL INTERIOR DEL DEPÓSITO.**

Descargar la presión excesiva con una herramienta de aire, luego abrir la válvula de descarga del depósito de aire ubicada en la parte inferior del depósito. Cerrar bien una vez descargado.

Controlar el boton de motor es en posición de "OFF".

Controlar que la válvula de seguridad funcionando correcto.

Controlar que todas tapas y cubiertas están en posición y montar seguriando.

## OPERACIÓN

Operación:

1. Leer atentamente las advertencias de seguridad antes de efectuar esta operación.

**NOTA:** *Desenchufe todo el equipo de los receptáculos de energía antes de comenzar la unidad.*

2. Colocar muletilla que estar en la arriba de válvula piloto a posición vertical. Este dar una empezada sin descargar. Este compresor de aire puede descargar y tener una empezada de motor más facil.
3. Encender el motor. (Referir a manual de este unito de motor.)
4. Despues de 1-2 minutos de funcionando, poner muletilla en posición orginal.
5. Ajustar la presión moviendo el regulador de presión en el sentido contrario a las manecillas del reloj para reducir la presión y en el sentido de las manecillas del reloj para aumentaria. (La presión real de entrega pueden variar de un nivel de presión máxima de la bomba).
6. Asegúrese que unidad toma a tierra. Vea Instrucciones de Conexión a Tierra.
7. Cargas pueden aplicar a unidad ahora.

**NOTA:** *Este motor está protegido con un sistema que para el motor cuando el aceite alcanza un nivel muy bajo. El motor no volverá a arrancar si no se agrega aceite.*

*En caso de ruidos o vibraciones anómalos, detener el compresor de aire y consultar la sección "Localización de Averías".*

Apagamiento:

1. Quite todas cargas como desconecten cordones eléctricos y apagando aparatos eléctricos.
2. Para parar el compresor de aire mover el boton de motor a posición de "OFF". (Referir a manual de motor de este unito.)
3. Descargar el aire de los depósitos de aire, por medio de una herramienta conectada o tirando los anillos de la válvula de seguridad.
4. Una vez que le presión en el interior de los depósitos de aire es inferior a 10 libras, abrir la válvula de descarga debajo de cada depósito de aire para eliminar la humedad.
5. Dejar enfriar el compresor de aire.
6. Limpiar el compresor de aire con un paño y colocarlo en un lugar seguro, donde no exista el riesgo de congelación.

**CONTROLES****TAMAÑO DEL CABLE:**

Un voltaje bajo puede dañar el equipo. Por consiguiente, para evitar las caídas de tensión excesivas entre el generador y el equipo, el cable deberá tener el calibre adecuado para la longitud requerida. La tabla de datos para la selección del cable proporciona la longitud máxima para los distintos calibres de alambre que pueden tolerar las cargas indicadas a continuación.

CORRIENTE EN AMPERIOS	CARGA EN VATIOS		MAXIMA LONGITUD ADECUADA DE CABLE (ALAMBRE DE CABLE)				
	A 120 VOLTIOS	A 240 VOLTIOS	#8	#10	#12	#14	#16
2.5	300	600		1000 ft	600 ft	375 ft	250 ft
5	600	1200		500	300	200	125
7.5	900	1800		350	200	125	100
10	1200	2400		250	150	100	50
15	1800	3600		150	100	65	
20	2400	4800	175 ft	125	75	50	
25	3000	6000	150	100	60		
30	3600	7200	125	65			
40	4800	9600	90				

**CARGAS DEL MOTOR ELECTRICO:**

Una de las características de los motores eléctricos comunes es que, en el momento de arrancar, necesitan multiplicarse veces la potencia requerida para su funcionamiento. Ud. puede utilizar esta tabla para calcular los vatios requeridos para el arranque de los motores eléctricos de "CODE G" (CODIGO G).



**PRECAUCIÓN: EN EL CASO DE QUE UN MOTOR NO ARRANQUE O NO ALCANCE LA VELOCIDAD NECESARIA PARA SU FUNCIONAMIENTO, DEBERÁ APAGAR INMEDIATAMENTE EL EQUIPO ELÉCTRICO O EL INSTRUMENTO PARA EVITAR DAÑOS A LOS MISMOS. SIEMPRE DEBERÁ COMPROBAR LOS REQUISITOS DEL INSTRUMENTO O EQUIPO ELÉCTRICO QUE SE VA A UTILIZAR, EN COMPARACIÓN CON LA CAPACIDAD NOMINAL DEL GENERADOR.**

TAMAÑO DEL MOTOR (CV)	VATIOS DE FUNCIONAMIENTO	VATIOS REQUERIDOS PARA ARRANCAR EL MOTOR		
		REPULSIÓN DE INDUCCIÓN	CAPACITOR	FASE DIVIDIDA
1/8	275	600	850	1200
1/6	275	600	850	2050
1/4	400	850	1050	2400
1/3	450	975	1350	2700
1/2	600	1300	1800	3600
3/4	850	1900	2600	
1	1100	2500	3300	



# Localización de Fallas

Síntoma	Problema	Soluciones
<b>El motor no encender.</b>	Varias problemas de motor.	Referir a manual de motor de su compresor de aire.
<b>Funcionamiento ruidoso.</b>	Polea de motor o bomba de rueda volado es suelto.	Apretar polea y/o rueda volado.
	Falta aceite en la bomba.	Reponer la cantidad de aceite necesaria. Controlar que los cojinetes no se hayan dañado.
	Residuos de carbono en los pistones o en las válvulas.	Desmontar e inspeccionar la culata del cilindro. Limpiar y sustituir.
	Avería del cojinete, pistón o biela.	PARAR EL COMPRESOR! Póngase en contacto con la Asistencia Clientes.
<b>Abajo de presión en tanque de aire o abajo de presión rápidamente cuando el compresor de aire está apagado.</b>	Los accesorios no han sido apretados bien.	Apretar los accesorios donde se oye que el aire da. Controlar los accesorios con una solución de agua y jabón. No apretar demasiado.
	La válvula de retención y la válvula piloto es defectuosa.	Desmontar, limpiar o sustituir.
	Fugas de aire del depósito de aire.	Sustituir el depósito de aire. No intentar reparar el depósito.
<b>Presión insuficiente en la herramienta o en los accesorios.</b>	Fugas de aire.	Localizar las fugas y reparar.
	Filtro aspiración aire obstruido.	Limpiar o sustituir.
	Los tubos o los empalmes de los tubos son demasiado pequeños o largos.	Sustituir con tubos o empalmes más grandes.
	El compresor de aire no produce la capacidad de aire requerida.	Controlar el requisito de aire del accesorio. Si es superior al CMF o a la presión suministrada or el compresor de aire, es necesario usar un compresor más grande.
	El regulador de presión no ha sido ajustado a una presión suficientemente alta o avería del regulador de presión.	Ajustar el regulador de presión al valor adecuado o sustituir.
	Las resbalaban de correa.	Haga mas apretado o reemplace.
	Válvula pilota restringida.	Limpiar o reemplazar.
<b>El aire sale de la válvula de seguridad.</b>	La válvula de seguridad probablemente es defectuosa.	Activar la válvula de seguridad manualmente tirando del anillo.
	La presión de aire en el depósito es excesiva.	Si el aire sigue saliendo, debe ser sustituida. Interruptor motor/presión defectuoso. Sustituir.

Síntoma	Problema	Soluciones
<b>No hay salida de voltaje del unidad.</b>	Arranque de control de marcha en vacío.	Coloque control de marcha en vacío.
	Serie de cordon o extensiones inadecuados.	Revise capacidades de series de cordon o extensiones.
<b>Fugas de aire en la bomba.</b>	Juntas defectuosas.	Apriete los pernos en el compresor usando la fuerza de torsión correcta o reemplace las empaquetaduras.
<b>Soufflement d'air provenant du filtre d'admission d'air.</b>	Soupape (reed) d'admission défectueuse.	Sustituir.
<b>Condensación en el aire de descarga.</b>	Condensación en el depósito de aire debido a una elevada humedad atmosférica o el compresor de aire no ha funcionado por un tiempo suficiente.	Opera el compresor de aire por una hora para impedir demasiado condensación. Vaciar el depósito de aire después de cada empleo. Vaciar el depósito de aire más frecuentemente en climas húmedos y usar un filtro en la línea de aire.
<b>Excesivo consumo de aceite en la bomba.</b>	Filtro aspiración aire obstrucido.	Limpiar o sustituir.
	Compresor de aire sobre superficie no nivelada.	No inclinar el compresor de aire a un ángulo superior a 10° en ninguna dirección mientras esté en marcha.
	Cárter demasiado lleno de aceite.	Vaciar el aceite. Reponer con aceite hasta el nivel apropiado.
	Viscosidad incorrecto.	Elimina el aceite. Llene al nivel correcto con SAE-30W aceite sin detergente.
	Pérdidas de aceite.	Apriete los pernos en el cabeza del compresor usando la fuerza de torsión correcta o reemplace las empaquetaduras.
	Anillos del pistón desgastados o cilindro rayado.	Ponerse en contacto con la Asistencia Clientes.
	Respirado de cárter es taparo.	Limpiar o sustituir.
<b>Condensación en el aire de descarga.</b>	Condensación en el depósito de aire debido a una elevada humedad atmosférica.	Opera el compresor de aire por una hora para impedir demasiado condensación. Vaciar el depósito de aire después de cada empleo. Vaciar el depósito de aire más frecuentemente en climas húmedos y usar un filtro en la línea de aire.
<b>No hay salida de voltaje del unidad.</b>	Serie de cordon o extensiones inadecuados.	Revise capacidades de series de cordon o extensiones en sección de Controles; Tamaño de Cable en este manual. Consultar con un concesionario de distribuidor.

# Mantenimiento

## MANTENIMIENTO

Leer el manual de instrucciones antes de efectuar cualquier operación de mantenimiento. Mantener limpias las aberturas de ventilación. Mantenga el unidad limpiado. No rociar con agua. Revisar periódicamente los tornillos y pernos, y ajustarlos en la medida de lo necesario (véase el cuadro de mantenimiento periódico).

Las operaciones descritas a continuación deben ser llevadas a cabo cuando el compresor se apaga por mantenimiento o reparaciones:

1. Apagar el compresor de aire.
2. Desconectar el cable de la toma de corriente principal.
3. Abrir todas las descargas.
4. Esperar que el compresor de aire se haya enfriado antes de comenzar las operaciones.

Cuadro de Mantenimiento periódico:

El mantenimiento de un motor a intervalos regulares asegura su funcionamiento satisfactorio por largos periodos. En el siguiente cuadro de mantenimiento periódico se indican los elementos a inspeccionar y mantener, y la frecuencia de ejecución de las tareas, que está marcada con un punto alineado con la tarea involucrada.

**NOTA:** Para ciertas tareas de regulación y calibración es necesario utilizar herramientas y equipos especiales. Para calibrar la velocidad en vacío y de servicio, es sumamente conveniente contar con un tacómetro electrónico.

Operación	Diaria	Semanal	Mensual	Cada 100 Horas	Cada 200 Horas	Antes de almacenar
Controlar el nivel del aceite de la bomba	x					
Controlar el nivel del aceite de motor	x					
Inspeccionar que no haya pérdidas de aceite	x					
Controlar el filtro de aire de motor	x					
Descargar la condensación del depósito/s de aire	x					
Controlar el cubierta/tapa	x					
Controlar que no hay ruidos/vibraciones anómalos	x					
Inspeccionar que no hay fugas de aire	x					
Inspección de limpieza de aletas de cilindro y tapa de cilindros	x					
Inspección de nivel de electrolito de batería	x					
Inspección de línea de combustible (cambiar si fuera necesario)	x					
Limpiar el compresor de aire exteriormente		x				
Controlar el filtro del aire		x				
Controlar el correa			x			
Controlar la válvula de seguridad			x			
Cambio de aceite del motor (**)				x		
Limpieza del filtro de combustible				x		
Cambio del elemento de papel del filtro de aire (***)				x		
Cambiar el aceite de la bomba (*)					x	
Sustituir el filtro del aire					x	
Compruebe el enchufe de chispa del motor					x	
Agregar estabilizador de combustible						x
Dejar la unidad marcha hasta consumir el combustible						x

- El aceite de la bomba debe cambiarse después de 50 horas de trabajo y cada 200 horas o 3 meses, según la condición que ocurra antes. Se recomienda el uso de sustancias puras sin detergente.
- Ejecutar esta tareas después de las primeras cinco (5) horas de servicio, y después con la frecuencia indicada.
- Aumentar la frecuencia si la unidad trabaja en ambientes muy polvorientos.  
Cada dos años, un técnico autorizado de servicio debe inspeccionar la válvula, válvulas de entrar y válvulas de liberar.

## MANTENIMIENTO

### MOTOR:

El motor de este generador está gobernado para funcionar a velocidades próximas a 3600 RPM (60Hz) durante la marcha dentro del rango de cargas admisibles. La velocidad del motor antes de la aplicación de la carga es levemente mayor que la velocidad baja carga, y normalmente está regulada a 3750 RPM.



**ADVERTENCIA: NO ALTERAR EL MECANISMO DEL GOBERNADOR DE VELOCIDAD DE LA MÁQUINA, NI CAMBIAR SU CALIBRACIÓN PARA EXPERIMENTAR, NI ABRIR AL MÁXIMO EL ACELERADOR PARA TRATAR DE GENERAR MÁS POTENCIA ELÉCTRICA, YA QUE SE PUEDE DAÑAR EL EQUIPO O CAUSAR ACCIDENTES PERSONALES.**

**LA REGULACIÓN DEL GOBERNADOR DE VELOCIDAD SE DEBE LLEVAR A CABO ÚNICAMENTE EN UN CONESIONARIO DE JOHN DEERE.**

### INSPECCIÓN DEL NIVEL DE ACEITE:

Antes de ponga en marcha la máquina, revise siempre el nivel de aceite y mantener seguido en las pautas; referir a manual de motor de este unidad.

### CAMBIO DE ACEITE DEL MOTOR:

Cambie el aceite después de las primeras 25 horas de funcionamiento, y después hacerlo cada 50 horas.

1. Asegúrese que la unidad está en tierra nivel. Opere el motor para calentar el aceite.
2. Pare el motor.
3. Evite tapón de descarga del aceite. (Fig. 1)



**PRECAUCIÓN: EL ACEITE PODRÍA ESTAR MUY CALIENTE. TOMAR PRECAUCIONES PARA EVITAR LESIONES PERSONALES. DESECHAR EL ACEITE USADO SEGÚN LOS REGLAMENTOS VIGENTES.**

4. Decargue aceite mientras motor es tido entre envase apropiado.
5. Reinstale tapón de descarga del aceite.
6. Evite indicador de aceite y rellenar con aceite nuevo. (Fig. 2)
7. Revise el nivel del aceite como informado del manual el motor.
8. Limpie algo aceite que derramado.

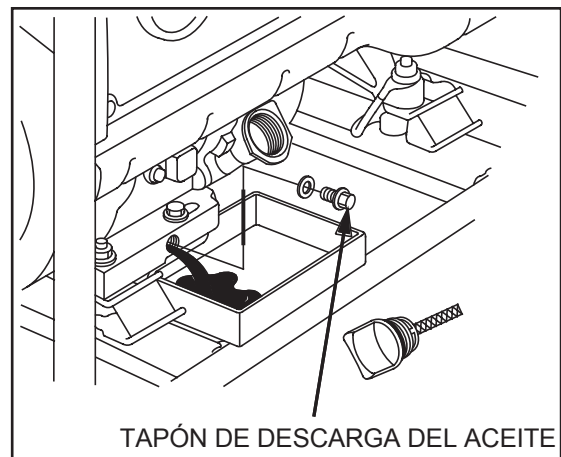

TAPÓN DE DESCARGA DEL ACEITE

(Fig. 1)

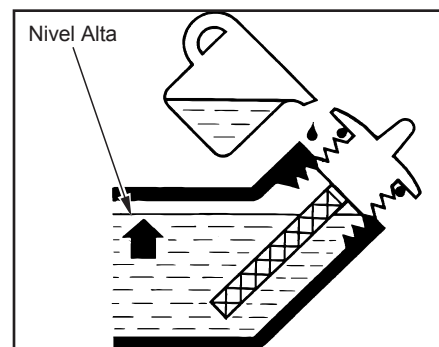

(Fig. 2)

## MANTENIMIENTO

### FILTRO DE AIRE:



**ADVERTENCIA: LIMPIE EL ELEMENTO DEL FILTRO EN UN ÁREA BIEN VENTILADA. ASEGURARSE DE QUE NO HAYAN ELEMENTOS QUE PRODUZCAN CHISPAS NI LLAMAS EN LAS CERCANÍAS DEL LUGAR DE TRABAJO, INCLUYENDO LLAMAS PILOTO. NO USE COMBUSTIBLES NI SOLVENTES DE BAJO PUNTO DE IGNICIÓN PARA LIMPIAR EL ELEMENTO DEL FILTRO, YA QUE SE PONRÍA GENERAR UN INCENDIO O UNA EXPLOSIÓN..**



**PRECAUCIÓN: NO PONGA EL MARCHA EL MOTOR SIN EL FILTRO DE AIRE, YA QUE SE PONDRÍAN CAUSAR SERIAS AVERÍAS.**

Inspeccione el estado del filtro de aire todos los días, o antes de arrancar el motor. No permite que se acumule suciedad ni residuos en el filtro, y cambiar los componentes que se encuentren dañados.

1. Incerrar la tapa de limpiador de aire y envitar los elementos.
2. Limpie los elemento:

**ELEMENTO FILTRANTE DE PAPEL:** No lave el filtro de papel ni limpiarlo con aire comprimido, ya que se pondría dañar. Simplemente golpearlo y sacudirlo con suavidad para eliminar el polvo. Cambiar el filtro de papel si estuviera dañado, doblado o muy sucio. Manejar con cuidado el filtro de papel nuevo, y no usuario si las superficies de unión estuvieran dobladas o averiadas.

**NOTA:** *Cambie el filtro de papel cada 100 horas de servicio (o con mayor frecuencia si las condiciones de servicio son extremadamente polvorientas o sucias).*

3. Reinstale el elemento de filtro de papel con aire comprimido. Cierre tapa de filtro y sujetar.

## MAINTENANCE

### LIMPIEZA Y CALIBRACIÓN DE LUZ DE BUJÍA:

Si tapón sea contaminado con carbono, lo evite usando una limpieza de tapón o cepilla de alambre.

Revise espacio de chispero y colocar si es necesario. Los espacios de chispero están en una lista abajo. Para cambiar el espacio, torcer sólo el lado-electrodo, usando herramienta de chispero. (Fig. 3)

Instale y aprete el chispero. Conecte el cable de chispero.

Chispero Recomendado:

Motor	Honda
Chispero	NGK BPR6ES
Espacio de chisper	0.7 Milímetros (0.03 pulgadas)
Esfuerzo de torsiónnuevo	8.7-10.9 pie-libra
Esfuerzo de torsiónreaprete	16.6-19.5 pie-libra

**AJUSTE DE TENSIÓN DE CORREAS:** Para mantener la máxima eficiencia de su lavadora de alta presión, puede ser necesario ajustar la tensión de las correas ocasionalmente. Siga el procedimiento que se describe a continuación.

1. Quite el protector de correas y afloje las tuercas que están a los lados de la bomba. Hay un total de 4 tuercas.
2. Gire el tornillo en el sentido de las manecillas del reloj hasta observar que la correa se flexiona una 1/2 pulgada (1,3 cm) entre las poleas.
3. Apriete las tuercas laterales.
4. Ponga una regla tocando el costado de ambas poleas. Si es necesario, afloje los tornillos de una polea y muévela hacia adentro o hacia afuera para que quede correctamente alineada. Apriete los tornillos de la polia y verifique otra vez la tensión.
5. Vuelva a poner la protección y apriete los sujetadores firmemente.

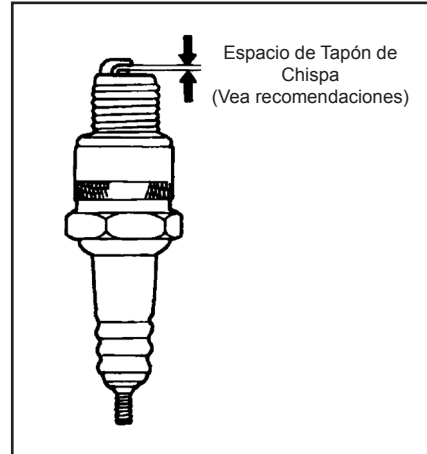

(Fig. 3)

# Almacenamiento

## ALMACENAMIENTO

A CORTO PLAZO (1 a 6 meses):

1. Agregue acondicionador y estabilizador de combustible, con la concentración adecuada.
2. Ponga en marcha la unidad durante dos (2) minutos para asegurar que la mezcla de combustible se distribuya en todo el circuito. Cierre la válvula de combustible y dejar en marcha la unidad hasta que se detenga.
3. Seque la bujía, ponga directamente en el cilindro una o dos cucharadas (5 a 10 centímetros cúbicos) de aceite para motor, tirar lentamente 2 o 3 veces de la cuerda del arrancador, colocar la bujía y ajustarla firmemente.
4. Limpie la superficie externa del generador y aplique una capa de inhibidor de corrosión.
5. Almacene el generador en un lugar seco y bien ventilado.

A LARGO PLAZO (Más de 6 meses):

1. Agregue acondicionador y estabilizador de combustible, con la concentración adecuada.
2. Ponga en marcha la unidad hasta se consuma el combustible en el tanque y en el carburador. Cuando el motor está aminorando la marcha, lleve la palanca del cebador a la posición de cebado.

**NOTA:** Anular el control de marcha en vacío para reducir el tiempo en marcha.

3. Seque la bujía, poner directamente en el cilindro una o dos cucharadas (5 a 10 centímetros cúbicos) de aceite para motor, tirar lentamente 2 o 3 veces de la cuerda del arrancador, colocar la bujía y ajustarla firmemente.
4. Limpie la superficie externa del generador y aplique una capa de inhibidor de corrosión.
5. Almacene el generador en un lugar seco y bien ventilado.



**ADVERTENCIA: VACIE EL COMBUSTIBLE EN UN ÁREA BIEN VENTILADA Y GUARDARLO EN UN RECIPIENTE APROBADO PARA DICHO USO.**



# Especificaciones

ARTÍCULO	ESPECIFICACIONES			
Unit	*AG2-PH13-08M1 *AG2-SH13-08M1 **AG2-SH13-30M ***AG2-SH13-B	*AG2-PS14-08M1 *AG2-SS14-08M1 **AG2-SR14-30M ***AG2-SS14-B	*AG2-PK14-08M1 *AG2-SK14-08M1 **AG2-SK14-30M ***AG2-SK14-B	*AG2-PM14-08M1 *AG2-SM14-08M1 **AG2-SM14-30M ***AG2-SM14-B
Motor	Honda	Subaru	Kohler	Mi-T-M
Motor HP	13	14	14	14
Aceite (L)	1.09 L	1.19 L	1.30 L	0.94 L
Vatios con el compresor	3500			
Vatios sin el compresor	3000			
Tension nominale (V)	120V			
Frecuencia (Hz)	60 Hz			
Bomba Compresor	Bifásico			
Aceite (L)	0.73 L			
Depósito Aire (L)	*30.3 L **113.5 L ***N/A			
Presión máximo (psi)	175 PSI			

ARTÍCULO	ESPECIFICACIONES	
Unit	AG1-PH65-08M1	AG1-PR07-08M1
Motor	Honda	Subaru
Motor HP	6.5	7
Aceite (L)	0.59 L	0.59 L
Vatios con el compresor	1600	
Vatios sin el compresor	600	
Tension nominale (V)	120V	
Frecuencia (Hz)	60 Hz	
Bomba Compresor	Monofásico	
Aceite (L)	0.74 L	
Depósito Aire (L)	30.3 L	
Presión máximo (psi)	125 psi	

## ANOTE NÚMERO SERIE

Escriba número de modelo, numero serie de máquina (vea etiqueta de número serie (A) en ilustración y fecha de compra en espacios abajo. Su concesario necesita esta información cuando ordenando partes.

Num. de modelo \_\_\_\_\_

Num. serie de máquina \_\_\_\_\_

Fecha de compra \_\_\_\_\_  
(llene de comprador)



## DECLARACIÓN DE GARANTÍA

Mi-T-M garantiza que todas las piezas (excepto aquellas a las que se hace referencia abajo), de su nueva generador libres de defectos en materiales y mano de obra durante los periodos siguientes:

Por dos (2) años a partir de la fecha original de compra:

Bomba de Compresor	Cañerías
Generador	Asamblea de Tanque

Por seis (6) mes a partir de la fecha original de compra:

Interruptor de Presión	Reguladores
Válvula de revisar	Válvula de piloto
Linea de cobre/acero inoxidable	

Por noventa (90) días a partir de la fecha original de compra:

Indicadores de presión	Válvula de alivio de seguridad
Válvulas de desagüe	

Las piezas defectuosas que no están sujetas a deterioro causado por el uso serán reparadas o reemplazadas a nuestra opción durante el periodo de garantía. En todo caso, el reembolso está limitado al precio de compra pagado.

## EXCLUSIONES

1. El motor está cubierto bajo una garantía separada proporcionada por el fabricante respectivo y está sujeta a los términos en ella establecidos.
2. Partes de desgaste normal:

Aisladores	Filtro de aire
------------	----------------
3. Esta garantía no cubre las piezas dañadas debido al deterioro normal causado por el uso, mala aplicación, mal uso, operación a velocidades, presiones o temperaturas diferentes a las recomendadas. Las piezas dañadas o gastadas a causa del uso de líquidos cáusticos o por la operación en medios ambientes abrasivos o corrosivos o bajo condiciones que causan cavitación de la bomba no están garantizadas. La falla en seguir los procedimientos recomendados de operación y mantenimiento también cancela la garantía.
4. Cobras de trabajar, peridio o daño resultando de operación mala, mantenimiento (otro de descarga de tanque de aire rutina y cambios de aceite si aplica) o reparaciones hace por personas otro de Mi-T-M Centro de servicio autorizado.
5. El uso de piezas de repuesto diferentes a las genuinas Mi-T-M cancelará la garantía. Las piezas devueltas, con franqueo pagado a un Centro de Servicio Autorizado Mi-T-M serán inspeccionadas y reemplazadas, libre de cargos, si se determina que están defectuosas y sujetas a la garantía. No existen garantías que se extiendan más allá de la descripción contenida aquí. Bajo ninguna circunstancia Mi-T-M será responsable por la pérdida de uso de la unidad, pérdida de tiempo, inconvenientes, pérdida comercial o daños consecuentes.

PARA SERVICIO O CONSIDERACION DE LA GARANTIA CONSULTE CON:

Mi-T-M® Corporation/8650 Enterprise Drive, Box 50/Peosta, IA 52068-0050

Telefono: 563-556-7484 / 800-553-9053 / Fax 563-556-1235

Lunes - Viernes 8:00 a.m. - 5:00 p.m. CST

Manufactured by Mi-T-M  
8650 Enterprise Drive, Peosta IA 52068  
563-556-7484/ Fax 563-556-1235