



***Kerosene***  
***Portable Heaters***  
OPERATOR'S MANUAL  
***MH-0125-0MIH***  
***MH-0300-0MIH***



CAUTION

RISK OF INJURY! READ ENTIRE MANUAL BEFORE OPERATING!  
THIS MANUAL IS AN IMPORTANT PART OF THE PORTABLE HEATER  
AND MUST REMAIN WITH THIS UNIT!

## TABLE OF CONTENTS

INTRODUCTION.....	3
<b>IMPORTANT SAFETY INSTRUCTIONS.....</b>	<b>4</b>
<b>PORTABLE HEATER SPECIFICATIONS.....</b>	<b>9</b>
<b>WIRING DIAGRAM .....</b>	<b>9</b>
<b>PRE-OPERATION .....</b>	<b>10</b>
GENERAL INSTRUCTIONS.....	10
<b>ASSEMBLY.....</b>	<b>11</b>
ASSEMBLING AXLE AND WHEELS.....	11
<b>OPERATION.....</b>	<b>12</b>
FUELING THE HEATER .....	12
KEROSENE (#1-K).....	12
TO START THE HEATER.....	12
VENTING .....	13
RESET AFTER LOCKOUT – SAFETY AIR PRESSURE SWITCH .....	14
SHUT DOWN.....	14
<b>MAINTENANCE .....</b>	<b>15</b>
<b>TROUBLESHOOTING .....</b>	<b>16</b>
<b>STATEMENT OF WARRANTY.....</b>	<b>17</b>

### **WARNING**

**Warning:** This product contains lead, a chemical known to the State of California to cause birth defects or other reproductive harm.

*Wash your hands after handling this product.*

### **WARNING**

This product contains one or more chemicals known to the State of California to cause cancer and birth defects or other reproductive harm.

## INTRODUCTION

Congratulations on the purchase of your new Mi-T-M® Portable Heater! You can be assured your Mi-T-M® Portable Heater was constructed with the highest level of precision and accuracy. Each component has been rigorously tested by technicians to ensure the quality, endurance and performance of this heater.

This operator's manual was compiled for your benefit. By reading and following the simple safety, installation and operation, maintenance and troubleshooting steps described in this manual, you will receive years of trouble free operation from your new Portable Heater. The contents of this manual are based on the latest product information available at the time of publication. The Manufacturer reserves the right to make changes in price, color, materials equipment, specifications or models at any time without notice.



### IMPORTANT!

A "DANGER, WARNING or CAUTION" safety warning will be used to designate and emphasize Safety Warnings that must be followed when operating this heater. Accompanying the safety warnings are "Signal Words" which designate the degree or level of hazard seriousness. The "Signal Words" used in this manual are as follows:

**DANGER: INDICATES AN IMMINENTLY HAZARDOUS SITUATION WHICH, IF NOT AVOIDED, WILL RESULT IN DEATH OR SERIOUS INJURY.**

**WARNING: INDICATES A POTENTIALLY HAZARDOUS SITUATION WHICH, IF NOT AVOIDED, COULD RESULT IN DEATH OR SERIOUS INJURY.**

**CAUTION: INDICATES A POTENTIALLY HAZARDOUS SITUATION WHICH, IF NOT AVOIDED MAY RESULT IN MINOR OR MODERATE INJURY OR DAMAGE TO THE HEATER.**

The symbols set below are "Safety Alert Symbols". These symbols are used to call attention to items or procedures that could be dangerous to you or other persons using this equipment.



**ALWAYS PROVIDE A COPY OF THIS MANUAL TO ANYONE USING THIS EQUIPMENT. READ ALL INSTRUCTIONS IN THIS MANUAL AND ANY INSTRUCTIONS SUPPLIED BY MANUFACTURERS OF SUPPORTING EQUIPMENT BEFORE OPERATING THE PORTABLE HEATER AND ESPECIALLY POINT OUT THE "SAFETY WARNINGS" TO PREVENT THE POSSIBILITY OF PERSONAL INJURY TO THE OPERATOR.**

Once the unit has been uncrated, immediately write in the serial number of your unit in the space provided below.

**SERIAL NUMBER** \_\_\_\_\_

Inspect for signs of obvious or concealed freight damage. If damage does exist, file a claim with the transportation company immediately. Be sure that all damaged parts are replaced and that the mechanical and electrical problems are corrected prior to operation of the unit. If you require service, contact Mi-T-M® Customer Service.

Mi-T-M® Corporation, 8650 Enterprise Drive, Peosta, IA 52068  
563-556-7484 / 800-553-9053 / Fax 563-556-1235  
Monday - Friday 8:00 a.m. - 5:00 p.m. CST

Please have the following information available for all service calls:



1. Model Number
2. Serial Number
3. Date and Place of Purchase

## IMPORTANT SAFETY INSTRUCTIONS





READ ALL SAFETY WARNINGS BEFORE USING PORTABLE HEATER



Hazard	Potential Consequence	Prevention
<p><b>RISK OF ELECTRIC SHOCK OR ELECTROCUTION</b></p> 	<p>Serious injury or death could occur if the portable heater is not properly grounded. Your heater is powered by electricity and may cause electric shock or electrocution if not used properly.</p> <p>Electrical shock may occur if the heater is not operated properly.</p> <p>Serious injury or death may occur if electrical repairs are attempted by unqualified persons.</p>	<p>Installation of this unit, including all electrical connections, must comply with all local, state and national codes.</p> <p>This product must be grounded. Connect to a GFCI circuit breaker when available. If the unit should malfunction or breakdown, grounding provides a path of least resistance for electric current to reduce the risk of electric shock. Do not ground to a gas supply line.</p> <p>Improper connection of the equipment-grounding conductor can result in a risk of electrocution. Check with a qualified electrician or service personnel if you are in doubt as to whether the system is properly grounded.</p> <p>Always be certain the unit is receiving proper voltage. Specified on the model plate of the heater. Use only a three-prong, grounded outlet and extension cord.</p> <p>Keep all connections dry and install the heater so that it is not directly exposed to water spray, rain, dripping water or wind.</p> <p>Any electrical wiring or repairs performed on this heater should be done by Authorized Service Personnel in accordance with National and Local electrical codes.</p> <p>Always unplug the heater when not in use.</p>
<p><b>RISK OF BURNS</b></p> 	<p>Serious injury could occur from touching exposed metal parts. These areas can remain hot for some time after the heater is turned off.</p>	<p>Never allow any part of your body or other materials to make contact with any exposed metal parts on the heater.</p>





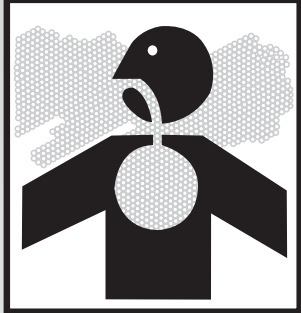

## IMPORTANT SAFETY INSTRUCTIONS

Hazard	Potential Consequence	Prevention
<p><b>RISK OF EXPLOSION OR FIRE</b></p>  	<p>Serious injury or death may occur from normal electrical sparks in motor and pressure switch.</p> <p>Serious injury may occur if the heater air inlet or outlet is blocked.</p> <p>Serious injury or death may occur if improper fuels are used, if heater is running while refilling.</p> <p>Serious injury may occur if heater is not placed on level surface and is kept away from children and animals.</p>	<p>Always operate portable heater in a well ventilated area free of flammable vapors, combustible dust, gases or other combustible materials.</p> <p>Never place objects in front of air inlet (rear) or air outlet (front) of heater. Keep all combustible material away from this heater.</p> <p>Never use fuels such as gasoline, benzene, paint thinners, or other oil compounds in this heater. Never refill the heater's fuel tank while heater is operating or still hot. This heater is <b>EXTREMELY HOT</b> while in operation.</p> <p>Never transport heater with fuel in its tank.</p> <p>Bulk fuel storage should be a minimum of 25 ft. from heaters, torches, portable generators, or other sources of ignition. All fuel storage should be in accordance with federal, state, or local authorities having jurisdiction.</p> <p>Never move or handle heater while still hot.</p> <p>If equipped with a thermostat, the heater may start at any time.</p> <p>Always locate heater on a stable and level surface away from children and animals.</p>

## IMPORTANT SAFETY INSTRUCTIONS

Hazard	Potential Consequence	Prevention
<p><b>RISK TO BREATHING</b></p> 	<p>Serious injury or death could occur from failure to provide proper ventilation according to this manual.</p>	<p>This is a kerosene, indirect-fired, forced air heater. It is primarily intended for use for temporary heating of buildings under construction, alteration or repair.</p> <p>Early signs of carbon monoxide poisoning resemble the flu. Symptoms of improper ventilation are: * headache * dizziness * burning of the nose and eyes * nausea * dry mouth * sore throat.</p> <p>When an indirect-fired heater connected to a flue pipe is used in a closed room, provide a minimum opening area of 1 square foot per US gallon capacity at the unit level.</p> <p>When an indirect-fired heater not connected to a flue pipe - is used in a closed room, provide a minimum opening area of 3 square feet per US gallon capacity at the unit level and a continuous, natural air circulation through windows and doors.</p> <p>People with breathing problems should consult a physician before using the heater.</p> <p><b>Carbon Monoxide Poisoning:</b> Early signs of carbon monoxide poisoning resemble flu-like symptoms such as headaches, dizziness, and/or nausea. If you have these symptoms, your heater may not be working properly.</p> <p>Get fresh air at once! Have the heater serviced. Some people are more affected by carbon monoxide than others. These include pregnant women, those with heart or lung problems, anemia, or those under the influence of alcohol, or at high altitudes.</p> <p>Never use this heater in living or sleeping areas.</p>

## IMPORTANT SAFETY INSTRUCTIONS

-  **FIRE, BURN, INHALATION, AND EXPLOSION HAZARD. KEEP COMBUSTIBLES, SUCH AS BUILDING MATERIALS, PAPER OR CARDBOARD, A SAFE DISTANCE AWAY FROM THE HEATER AS RECOMMENDED BY THESE INSTRUCTIONS. NEVER USE THE HEATER IN SPACES WHICH CONTAIN PRODUCTS SUCH AS GASOLINE, SOLVENTS, PAINT THINNERS, DUST PARTICLES, VOLATILE OR AIRBORNE COMBUSTIBLES, OR ANY UNKNOWN CHEMICALS. THIS IS AN UNVENTED PORTABLE HEATER. IT USES AIR (OXYGEN) FROM THE AREA IN WHICH IT IS USED. ADEQUATE COMBUSTION AND VENTILATION AIR MUST BE PROVIDED. REFER TO VENTILATION.**
-  **CALIFORNIA RESIDENTS: COMBUSTION BY-PRODUCTS PRODUCED WHEN USING THIS PRODUCT CONTAIN CARBON MONOXIDE, A CHEMICAL KNOWN TO THE STATE OF CALIFORNIA TO CAUSE CANCER AND BIRTH DEFECTS (OR OTHER REPRODUCTIVE HARM). DO NOT OPERATE THIS HEATER UNTIL YOU HAVE READ, AND THOROUGHLY UNDERSTAND THESE SAFETY AND OPERATING INSTRUCTION. FAILURE TO COMPLY WITH THE PRECAUTIONS AND INSTRUCTIONS PROVIDED WITH THIS HEATER CAN RESULT IN DEATH, SERIOUS BODILY INJURY, PROPERTY LOSS OR DAMAGE FROM THE HAZARDS OF FIRE, EXPLOSION, BURNS, ASPHYXIATION OR CARBON MONOXIDE POISONING. ONLY PERSONS WHO CAN READ AND UNDERSTAND THESE INSTRUCTIONS SHOULD USE OR SERVICE THIS HEATER. IF YOU NEED ASSISTANCE OR HEATER INFORMATION SUCH AS AN INSTRUCTION MANUAL, LABELS, ETC. CONTACT THE MANUFACTURER.**
-  **NOT FOR USE IN HOMES OR RECREATIONAL VEHICLES.**
-  **MASSACHUSETTS RESIDENTS: MASSACHUSETTS STATE LAW PROHIBITS THE USE OF THIS HEATER IN ANY BUILDING WHICH IS USED IN WHOLE OR IN PART FOR HUMAN HABITATION. USE OF THIS HEATING DEVICE IN MASSACHUSETTS REQUIRES LOCAL FIRE DEPARTMENT PERMIT (M.G.L.C.148, SECTION 10A).**
-  **CALIFORNIA RESIDENTS: THIS HEATER PRODUCES CARBON MONOXIDE, WHICH IS LISTED BY THE STATE OF CALIFORNIA AS A REPRODUCTIVE TOXIN UNDER PROPOSITION 65. NOT FOR USE IN HOMES OR RECREATIONAL VEHICLES.**
-  **THE NEW YORK CITY FIRE CODE PROHIBITS THE STORAGE, HANDLING AND USE OF KEROSENE FUELED HEATERS FOR SPACE HEATING. ANY PERSON VIOLATING THAT PROVISION MAY BE PUNISHED BY A FINE OF UP TO \$10,000 AND A TERM OF IMPRISONMENT UP TO 6 MONTHS.**
-  **NEVER LEAVE HEATER UNATTENDED WHILE BURNING OR WHILE CONNECTED TO A FUEL SOURCE.**

 **! SAVE THESE INSTRUCTIONS !** 



**THE FOLLOWING PAGES CONTAIN OPERATING AND  
MAINTENANCE INSTRUCTIONS.**

**DO NOT ATTEMPT TO OPERATE THIS PORTABLE HEATER  
UNTIL YOU HAVE READ AND UNDERSTOOD ALL SAFETY  
PRECAUTIONS AND INSTRUCTIONS LISTED IN THIS MANUAL.**

**INCORRECT OPERATION OF THIS UNIT CAN CAUSE SERIOUS  
INJURY!!**

**DO NOT ALTER OR MODIFY THIS EQUIPMENT  
IN ANY MANNER!**

**NEVER LEAVE HEATER UNATTENDED WHILE BURNING OR  
WHILE CONNECTED TO A FUEL SOURCE.**



## PORTABLE HEATER SPECIFICATIONS

Model	MH-0125-0MIH	MH-0300-0MIH
Rating BTU/Hr	125,200	288,700
Fuel Consumption Gal/Hr	0.883	2.04
Fuel Tank Capacity Gallons	14.0	36.0
Pump Pressure PSI	175	175
Volt/Hz	115V / 60 Hz	115V / 60 Hz
Amps	7.0	12.5
Phase	Single	Single
Size (L x W x H)	47" x 24" x 31"	68" x 29.5" x 40.4"
Net Weight (Lbs)	154	282
Nozzle Size (gph)	0.65	1.50

## WIRING DIAGRAM

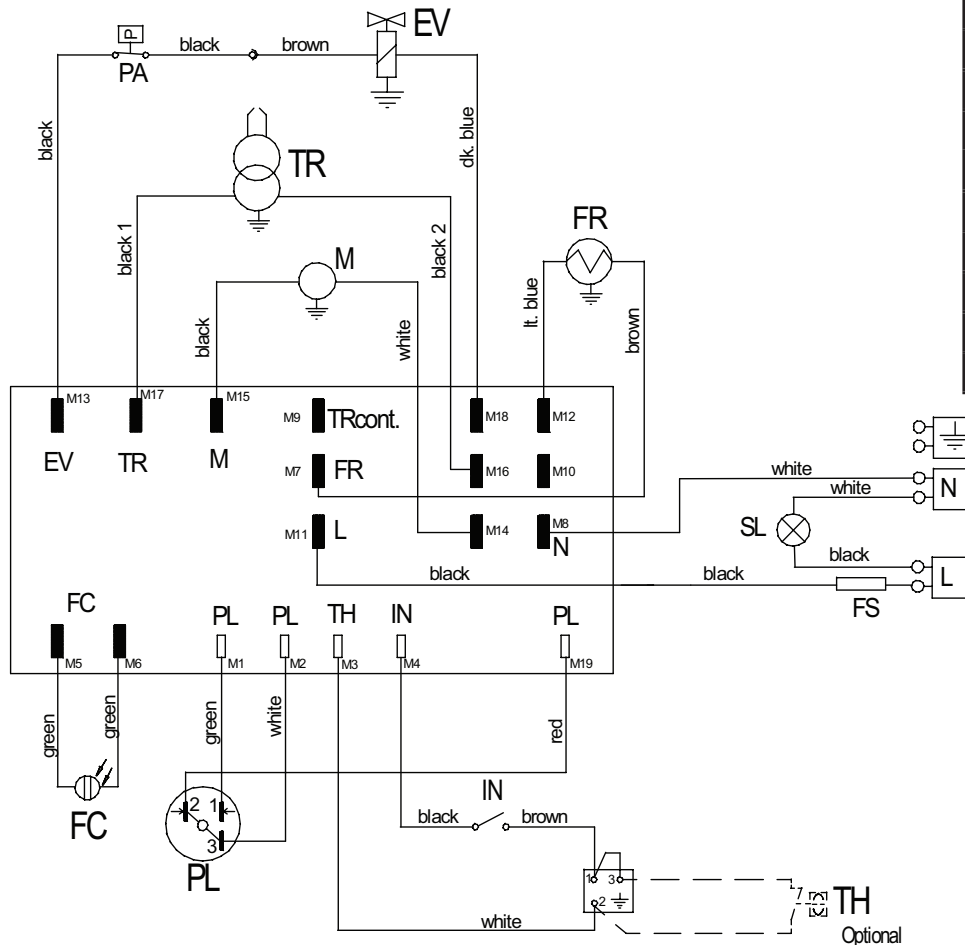

EV	Fuel Solenoid Valve
TR	Ignition Transformer
M	Motor
SL	Warning Lamp
PA	Air Pressure Switch
FS	Fuse
FC	Flame Sensor
PL	Reset Button
IN	Switch
TH	Remote Thermostat
FR	Heated Filter

## PRE-OPERATION

### GENERAL INSTRUCTIONS

1. THE INSTALLATION OF THE EQUIPMENT SHALL BE IN ACCORDANCE WITH THE REGULATION OF AUTHORITIES HAVING JURISDICTION AND CSA B139.
2. The heater must be operated only by properly trained personnel. The manufacturer's instructions must be followed.
3. The heater must be installed and operated so that people are not exposed to dangers deriving from exhaust gases, from the hot air flow and in such a way that no fire risks exist.
4. It is forbidden to install the heater in the surroundings of flammable materials, combustible products, or in explosive atmospheres.
5. When an indirect-fired heater connected to a flue pipe is used in a closed room, provide a minimum opening area of 1 square foot per US gallon capacity at the unit level.
6. When an indirect-fired heater not connected to a flue pipe - is used in a closed room, provide a minimum opening area of 3 square feet per US gallon capacity at the unit level and a continuous, natural air circulation through windows and doors.
7. For the use of the heater the general and special fire safety regulations in force in all fields of applications must be followed. In any case the following minimum safety clearances from flammable materials or objects in the surroundings of the heater must be ensured:

<b>Minimum clearance from Combustibles:</b>		
	MH-0125-0MIH	MH-0300-0MIH
<b>Top</b>	5 ft.	5 ft.
<b>Sides</b>	2 ft.	2 ft.
<b>Flue pipe</b>	3 ft.	3 ft.
<b>Air inlet</b>	2 ft.	2 ft.
<b>Air outlet</b>	10 ft.	10 ft.

- Floors and ceilings must be made of fireproof materials in the place where the heater is operated.
- The air inlet and outlet must never be blocked for any reason.
- Install the heater on a flat, level floor in a steady position.

## ASSEMBLY

### ASSEMBLING AXLE AND WHEELS

- Before operating the heater, assemble axle, wheels and lower support following the diagram below:

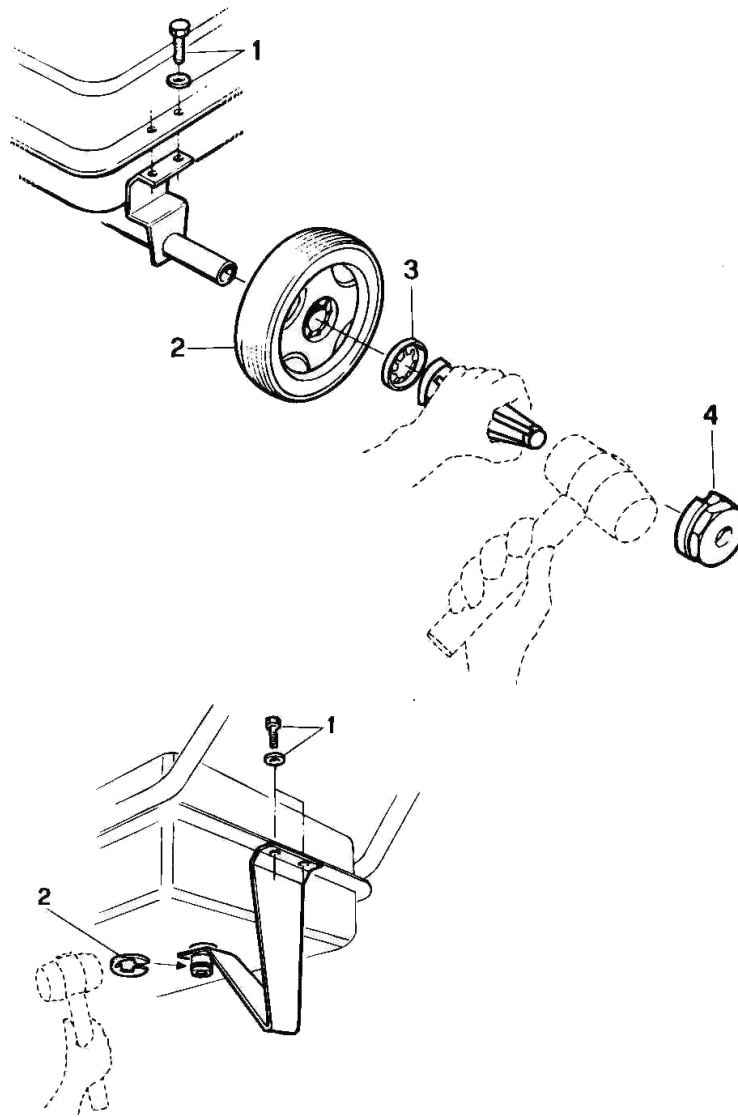

## OPERATION

### FUELING THE HEATER

**CAUTION: NEVER FILL THE FUEL TANK INDOORS. ALWAYS FILL THE TANK OUTDOORS. BE SURE THAT THE HEATER IS ON LEVEL GROUND WHEN FUELING, AND NEVER OVERFILL THE FUEL TANK.**

It is always a good idea to fire the heater outdoors for the first time. This will allow any oils used in the manufacturing process to be burned off in a safe environment. This initial burn should last at least 10 minutes.

### KEROSENE (#1-K)

For optimal performance of this heater, it is strongly suggested that #1-K kerosene be used. #1-K kerosene has been refined to virtually eliminate contaminants, such as sulfur, which can cause a rotten egg odor during the operation of the heater. However, #1, #2 (fuel oil), JP-8 or Jet A fuel oil may also be used if #1-K kerosene is not available. Be advised that these fuels do not burn as clean as #1-K kerosene, and care should be taken to provide more fresh air ventilation to accommodate any added contaminants that may be added to the heated space.

**NOTE: Kerosene should only be stored in a blue container that is clearly marked “kerosene”. Never store kerosene in a red container. Red is associated with gasoline.**

- NEVER store kerosene in the living space. Kerosene should be stored in a well ventilated area outside the living area.
- NEVER use fuel such as gasoline, benzene, alcohol, white gas, camp stove fuel, paint thinners, or other oil compounds in this heater (THESE ARE VOLATILE FUELS THAT CAN CAUSE A FIRE OR EXPLOSION).
- NEVER store kerosene in direct sunlight or near a source of heat.
- NEVER use kerosene that has been stored from one season to the next. Kerosene deteriorates over time. OLD KEROSENE WILL NOT BURN PROPERLY IN THIS HEATER.
- Use #1-K kerosene in this heater. #1, #2 (fuel oil), JP-8, or Jet A fuel oil is a suitable substitute.

**NEVER LEAVE HEATER UNATTENDED WHILE BURNING OR WHILE CONNECTED TO A FUEL SOURCE.**

### TO START THE HEATER

1. The heater is factory set for operation without room thermostat.
2. If operation with room (remote) thermostat is desired, remove the socket cover (number 1 below) and insert the thermostat plug into the socket.
3. Fill the tank with proper fuel.
4. Connect the supply plug to a 115V ~ 60 Hz single phase grounded socket. The green lamp indicates that the heater is powered.

**WARNING: THE APPLIANCE MUST BE GROUNDED.**

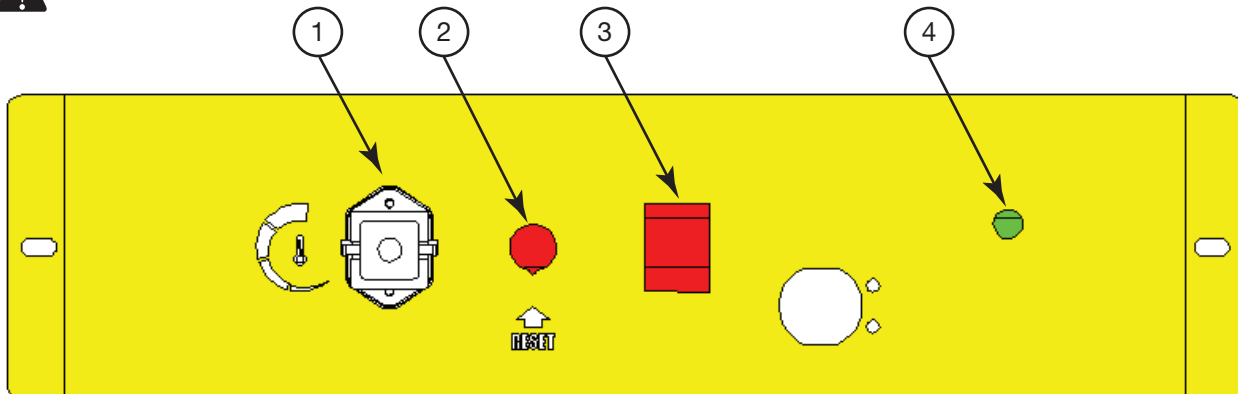

## OPERATION

### VENTING

Connect the heater to a flue pipe or to an exhaust duct. To get a proper draft (at least 0,1 mbar) in the flue pipe, the exhaust gas path must rise. Avoid any elbows and bends in the first part of the flue pipe for at least 10 ft. For operation of heater in closed rooms without flue refer to the instructions for installation (page 10, #6).

- If a remote thermostat is used, set it on maximum temperature.
- Turn switch to "ON" position.
- Set the desired temperature on room thermostat.

**⚠ NEVER LEAVE HEATER UNATTENDED WHILE BURNING OR WHILE CONNECTED TO A FUEL SOURCE.**

**⚠ CAUTION: WHEN THIS HEATER IS CONNECTED TO A FLUE PIPE, THE FLUE PIPE SHALL TERMINATE IN A VERTICAL SECTION AT LEAST TWO FEET LONG AND SUFFICIENT DRAFT SHALL BE CREATED TO ASSURE SAFE AND PROPER OPERATION OF THE HEATER. WHERE BACK DRAFTS MAY OCCUR, A VERTICAL CAP SHOULD BE USED ON THE EXIT FROM THE FLUE PIPE. HORIZONTAL RUNS OF THE FLUE PIPE SHOULD HAVE A RISE 1 IN 10 AWAY FROM THE HEATER.**

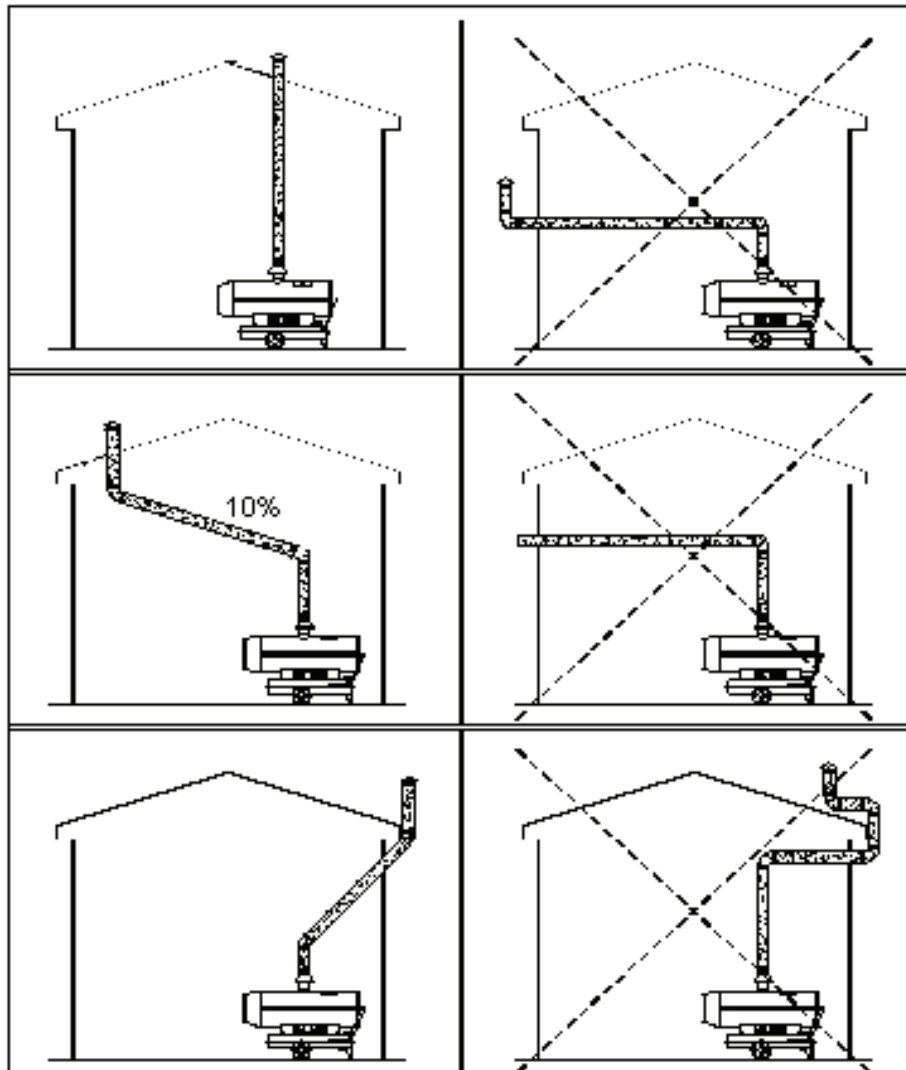

## OPERATION

### RESET AFTER LOCKOUT – SAFETY AIR PRESSURE SWITCH

The heater is equipped with a Reset push button. When the heater locks out, the red lamp on the push button (number 2 below) lights up. In this case push the Reset button (see Troubleshooting) to restart the heater.

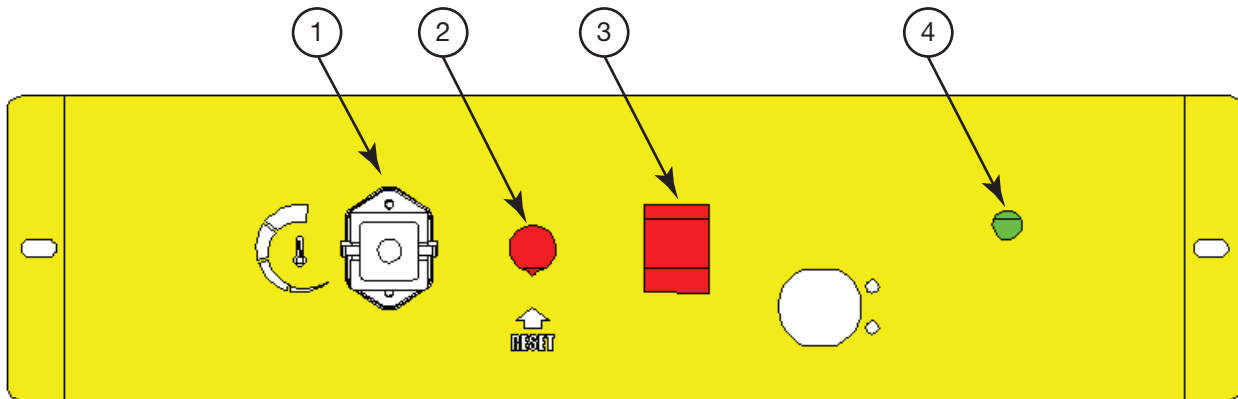

The heater is also equipped with an air pressure switch that controls the airflow pressure and locks the heater out in the event of unit overheating. If this occurs, detect and eliminate the cause of overheating before using the heater again. Have the heater inspected by a qualified technician if required. See point above for resetting.

### SHUT DOWN

Set switch to “OFF” to shut the flame off. The fan will go on rotating for 1 min 45 sec to cool the heater down. The fan motor will automatically stop at the end of the after cooling time, then the unit can be disconnected from mains.

**⚠ NEVER DISCONNECT THE SUPPLY PLUG TO STOP THE HEATER WHILE IN OPERATION. THE BIG AMOUNT OF HEAT PRODUCED COULD DAMAGE THE COMPONENTS: ALLOW COOLING SEQUENCE TO TAKE PLACE.**

## MAINTENANCE

### **WARNING: NEVER SERVICE HEATER WHILE IT IS PLUGGED IN OR WHILE HOT!**

Use only original equipment replacement parts. The use of alternate or third party components can cause unsafe operating conditions, and will void your warranty.

1. Before carrying out any maintenance operation, disconnect the power cord.
2. Maintenance must be carried out by qualified personnel.
3. The appliance must be thoroughly cleaned once a year to ensure good combustion and long life.

Clean periodically

- the oil spraying nozzle and its filter
  - the oil pump filter
  - the main fuel filter cartridge
  - the ignition electrodes
  - the fan blades
  - the inside of the appliance, using compressed air
  - the flame sensor with a mild detergent
4. Periodically check cables and electrical connections.
  5. Check the oil filter and replace if necessary.

### **WARNING: USING HEATER WITHOUT PROPER MAINTENANCE CAN LEAD TO IMPROPER COMBUSTION AND SOOT PRODUCTION.**

### **NEVER LEAVE HEATER UNATTENDED WHILE BURNING OR WHILE CONNECTED TO A FUEL SOURCE.**

## TROUBLESHOOTING

SYMPTOM	PROBABLE CAUSE	REMEDY
Heater does not start	No power	Check main distribution board and power supply line
	Faulty cable/connections	Check/have cable replaced by a qualified electrician
	Burnt fuse	Check and replace if required
	Room thermostat set too low	Set room thermostat on a higher temperature
	Room thermostat socket cap not inserted	Insert cap into the thermostat socket
	Heater in lock-out mode	Reset
Heater starts, flame ignites but then heater locks out	Dirty or faulty flame sensor	Clean or replace
	Faulty burner control unit	Contact service personnel
Heater starts, flame does not ignite and then heater locks out	Clogged nozzle	Clean or replace
	Flame sensor receives an external light signal during ignition sequence	Check for external lights (sun, lamps, etc.)
	Faulty burner control unit	Contact service personnel
	No fuel	Fill tank
	Ignition fault, dirty or incorrectly spaced electrodes	Clean electrodes, contact service personnel if required
Heater starts, but combustion is not good	Dirty or blocked nozzle	Clean or replace
	Clogged filters	Clean or replace
	Leaks in fuel circuit	Check and eventually replace
	Oil pump provides low pressure	Contact service personnel
	Insufficient combustion air	Wrong air lock setting
	Insufficient ventilation air	Contact service personnel
Heater stops as the air pressure switch functions	The appliance has overheated	See page 14
	Faulty pressure switch	Contact service personnel





## STATEMENT OF WARRANTY

Mi-T-M warrants this heater to the original retail purchaser only, to be free from defects in material and workmanship for a period of

one (1) year from the date of initial purchase.

This product must be properly installed, maintained and operated in accordance with the instructions provided. Mi-T-M requires reasonable proof of your date of purchase from an authorized retailer or distributor. Therefore, you should keep your sales slip, invoice, or cancelled check from the original purchase.

### EXCLUSIONS

1. This Limited Warranty shall be limited to the repair or replacement of parts, which prove defective Mi-T-M shall determine at its reasonable discretion. This warranty does not include wear items: filters, vanes, nozzles, and rotors.
2. This Limited Warranty does not cover any failures or operating difficulties due to normal wear and tear, accident, abuse, misuse, alteration, misapplication, improper installation or improper maintenance and service by you or any third party. Failure to perform normal and routine maintenance on the heater, shipping damage, damage related to insects, birds, or animals of any kind, and damage due to weather conditions are also not covered.
3. In addition, the Limited Warranty does not cover damage to the finish, such as scratches, dents, discoloration, rust or other weather damage, after purchase.

All transportation costs for the return of the damaged product or parts will be the responsibility of the purchaser. Upon receipt of damaged item, Mi-T-M will examine the item and determine if defective. Mi-T-M will repair or replace and return the item, freight pre-paid. If Mi-T-M finds the item to be in normal operating condition, or not defective, the item will be returned freight collect.

This Limited Warranty is in lieu of all other express warranties. Mi-T-M disclaims all warranties for products that are purchased from sellers other than authorized retailers or distributors.

**AFTER THE PERIOD OF THE ONE (1) YEAR EXPRESS WARRANTY EXPIRES, MI-T-M DISCLAIMS ANY AND ALL IMPLIED WARRANTIES, INCLUDING WITHOUT LIMITATION THE IMPLIED WARRANTIES OF MERCHANTABILITY AND FITNESS FOR A PARTICULAR APPLICATION. FURTHER, MI-T-M SHALL HAVE NO LIABILITY WHATSOEVER TO PURCHASER OR ANY THIRD PARTY FOR ANY SPECIAL, INDIRECT, PUNITIVE, INCIDENTAL, OR CONSEQUENTIAL DAMAGES.**

Mi-T-M assumes no responsibility for any defects caused by third parties. This Limited Warranty gives the purchaser specific legal rights; a purchaser may have other rights depending upon where he or she lives. Some states do not allow the exclusion or limitation of special, incidental or consequential damages, or limitations on how long a warranty lasts, so the above exclusion and limitations may not apply to you. Mi-T-M does not authorize any person or company to assume for it any other obligation or liability in connection with the sale, installation, use, removal, return, or replacement of its equipment, and no such representations are binding on Mi-T-M. Always be sure to specify model number and serial number when making any claim with Mi-T-M.

**For Service or Warranty Consideration, contact  
Mi-T-M® Corporation, 8650 Enterprise Drive, Peosta, IA 52068  
563-556-7484 / 800-553-9053 / Fax 563-556-1235  
Monday - Friday 8:00 a.m. - 5:00 p.m. CST**



## TABLE OF CONTENTS

<b>IMPORTANTES CONSIGNES DE SECURITE</b> .....	<b>21</b>
<b>SPÉCIFICATIONS</b> .....	<b>26</b>
<b>SCHEMA DES CONNEXIONS</b> .....	<b>26</b>
INSTRUCTIONS GÉNÉRALES .....	27
<b>AVANT L'UTILISATION</b> .....	<b>27</b>
<b>ASSEMBLAGE</b> .....	<b>28</b>
ASSEMBLAGE DE L'ESSIEU ET DES ROUES.....	28
APPROVISIONNEMENT EN CARBURANT DU CHAUFFAGE.....	29
KEROSENE (#1-K).....	29
POUR DÉMARRER LE CHAUFFAGE .....	29
<b>FONCTIONNEMENT</b> .....	<b>29</b>
VENTILATION .....	30
RÉARMEMENT MANUEL ET RÉARMEMENT DU THERMOSTAT DE SÉCURITÉ .....	31
ARRÊT .....	31
<b>ENTRETIEN</b> .....	<b>32</b>
<b>DÉPANNAGE</b> .....	<b>33</b>
GARANTIE LIMITÉE .....	34

### **WARNING**

**AVERTISSEMENT:** Ce produit contient du plomb, un produit chimique qui est connu par l'état de Californie comme étant la cause de cancer et de malformations congénitales ou autres effets nocifs de reproduction.

***Laver vos mains après avoir manipulé ce produit.***

### **AVERTISSEMENT**

Ce produit contient un ou plusieurs produits chimiques qui sont connus par l'état de Californie comme étant la cause de cancer, de défauts de naissance et d'autres problèmes reproductifs.

## INTRODUCTION

Félicitations de l'achat de votre nouveau appareil de chauffage au kérosène portatif! Vous pouvez être assuré que votre nouveau appareil de chauffage a été construit avec le plus haut niveau de précision et de fiabilité. Chaque composant a été rigoureusement testé par des techniciens pour assurer la qualité, la durabilité et la performance de l'appareil de chauffage.

Ce manuel opérateur a été dressé pour que vous en retiriez le meilleur parti. Par la lecture et l'application des mesures simples de sécurité, d'installation et d'opération, d'entretien et de dépannage décrites dans ce manuel, votre nouveau appareil de chauffage fonctionnera sans faille pendant de nombreuses années. Le contenu de ce manuel est basé sur la dernière information disponible du produit au moment de la publication. Mi-T-M® se réserve le droit d'effectuer des changements de prix, de couleur, de matériaux, d'équipement, de caractéristiques ou de modèles à tout moment sans communication préalable.



### IMPORTANT!

Les avertissements de sécurité "DANGER, AVERTISSEMENT ou ATTENTION" seront entourés par un "ENCADRE ALERTE SECURITE". Cet encadré est utilisé pour indiquer et souligner les avertissements de sécurité qui doivent être suivis en utilisant cet appareil de chauffage. En plus des avertissements de sécurité, des "mots d'alerte" sont utilisés pour indiquer le degré ou niveau de risque. Les "mots d'alerte" utilisés dans ce manuel sont comme suit:

**DANGER: INDIQUE UNE SITUATION AU DANGER IMMINENT QUI, SI ELLE N'EST PAS ÉVITÉE, ENTRAÎNERA LA MORT OU DES BLESSURES GRAVES.**

**AVERTISSEMENT: INDIQUE UNE SITUATION POTENTIELLEMENT DANGEREUSE QUI, SI ELLE N'EST PAS ÉVITÉE, POURRAIT ENTRAÎNER LA MORT OU DES BLESSURES GRAVES.**

**ATTENTION: INDIQUE UNE SITUATION POTENTIELLEMENT DANGEREUSE, QUI, SI ELLE N'EST PAS ÉVITÉE, PEUT ENTRAÎNER DES BLESSURES MINEURES OU PEU GRAVES ET DES DÉGATS À L'APPAREIL DE CHAUFFAGE.**



Les symboles placés à gauche de ce paragraphe sont des "symboles d'alerte de sécurité". Ces symboles sont utilisés pour souligner les points ou les procédures qui pourraient être dangereuses pour vous ou tout autre personne utilisant cet équipement.

Fournissez toujours une copie de ce manuel à toute personne utilisant cet équipement. Lisez toutes les instructions dans ce manuel et toutes instructions fournies par les fabricants d'équipement de support avant d'utiliser ce compresseur d'air et attirer spécialement l'attention aux "Avertissements de Sécurité" pour éviter la possibilité de blessures pour l'utilisateur.

Une fois l'appareil déballé, écrivez immédiatement le numéro de série de votre appareil dans l'espace ci-dessous.

**NUMERO DE SERIE** \_\_\_\_\_



Assurez-vous qu'il n'y a pas de signes de dommages évidents ou cachés suite au transport. En cas de dommage, remplissez immédiatement une réclamation avec la compagnie de transport. Assurez-vous que toutes les pièces endommagées sont remplacées et les problèmes mécaniques et électriques corrigés avant l'utilisation de l'appareil. Si vous avez besoin d'assistance, entrez en contact avec votre service clientèle.

Mi-T-M® Corporation, 8650 Enterprise Drive, Peosta, IA 52068  
563-556-7484 / 800-553-9053 / Fax 563-556-1235  
du lundi au vendredi de 8h00 à 17h, CST (heure centrale)



Veuillez avoir les informations suivantes disponibles pour toute intervention:

1. Numéro de modèle
2. Numéro de série
3. Date et lieu d'achat

## IMPORTANTES CONSIGNES DE SECURITE

Hazard	Potential Consequence	Prevention
<p style="text-align: center;"><b>RISQUE DE DÉCHARGE ÉLECTRIQUE OU D'ÉLECTROCUTION</b></p> 	<p>Des étincelles électriques dans le moteur et l'interrupteur de pression peuvent être la cause de blessures graves ou la mort.</p> <p>Une décharge électrique peut se produire si l'appareil de chauffage n'est pas utilisé correctement.</p> <p>Des risques de mort ou de blessures graves peuvent survenir si des réparations électriques sont effectuées par des personnes inexpérimentées.</p>	<p>Tous les branchements électriques, doivent respecter tous les codes locaux et nationaux.</p> <p>Cet appareil doit être mis à la terre. Connecter le à un disjoncteur mis à la terre si il y en a un de disponible. Si l'appareil s'avère défectueux ou tombe en panne, la mise à la terre offre un trajet de moindre résistance au courant électrique pour réduire le risque de décharges électriques. Ne pas mettre à la terre à une ligne d'alimentation de gaz.</p> <p>Une connexion inappropriée du conducteur de mise à la terre d'équipement peut provoquer un risque d'électrocution. Consulter un électricien qualifié en cas de doute sur la mise à la terre du système.</p> <p>Soyez toujours certain que l'appareil reçoit un voltage correct (+/-5% du voltage inscrit sur la plaque du fabricant). Avant de faire des raccordements électriques, soyez certain que les interrupteurs sont en position d'ARRÊT (OFF).</p> <p>Garder tous les branchements au sec et au dessus du sol. Ne jamais faire fonctionner l'appareil de chauffage dans des conditions humides.</p> <p>Toutes réparations ou tout câblage électrique effectués sur l'appareil de chauffage doivent être effectués par le personnel d'un centre de service autorisé qualifié conformément aux codes d'électricité locaux et nationaux.</p>
<p style="text-align: center;"><b>RISQUE DE BRULURES</b></p> 	<p>Le fait de toucher les surfaces de métal exposées peut causer de graves blessure. Ces surfaces peuvent rester chaudes pendant un certain temps après l'arrêt du chauffage.</p>	<p>Le fait de toucher les surfaces de métal exposées peut causer de graves blessure. Ces surfaces peuvent rester chaudes pendant un certain temps après l'arrêt du chauffage.</p>

## IMPORTANTES CONSIGNES DE SECURITE

Hazard	Potential Consequence	Prevention
<p><b>RISQUES D'INCENDIE ET D'EXPLOSION</b></p> <div style="border: 1px solid black; padding: 5px; margin-bottom: 10px;">  </div> <div style="border: 1px solid black; padding: 5px;">  </div>	<p>Des étincelles électriques dans le moteur et l'interrupteur de pression peuvent être la cause de blessures graves ou la mort.</p> <p>Des blessures graves peuvent survenir si la prise ou la sortie d'air du chauffage est obstruée.</p> <p>Des blessures graves, voire la mort, peuvent survenir si le bon carburant n'est pas utilisé ou si le chauffage fonctionne durant le ravitaillement.</p> <p>Toujours placer le chauffage sur une surface stable et plane à l'écart des enfants et des animaux.</p>	<p>N'utiliser ce chauffage que dans un endroit bien ventilé libre de vapeurs inflammables, de poussière combustible ou de toute autre matière combustible.</p> <p>Ne jamais placer d'objets devant la prise d'air (à l'arrière) ou la sortie d'air (à l'avant). Eloigner du chauffage toutes les matières combustibles.</p> <p>NE JAMAIS utiliser de carburants tels que l'essence, le benzène, les diluants de peinture ou autres composés d'huile dans ce chauffage (RISQUE D'INCENDIE OU D'EXPLOSION) NE JAMAIS bouger ou manipuler le chauffage lorsqu'il est encore chaud.</p> <p>NE JAMAIS transporter le chauffage avec du carburant dans son réservoir.</p> <p>L'entreposage de carburant en gros doit être maintenu à une distance d'un minimum de 25 pieds (7m60) des chauffages, torches, groupes électrogènes portables ou toutes autres sources d'inflammation. Tout entreposage de carburant doit être conforme aux réglementations des autorités locales, d'état ou fédérale ayant juridiction.</p> <p>NE JAMAIS bouger ou manipuler le chauffage lorsqu'il est encore chaud.</p> <p>Le chauffage peut démarrer à tout moment s'il est équipé d'un thermostat.</p> <p>TOUJOURS placer le chauffage sur une surface stable et plane. TOUJOURS maintenir les enfants et les animaux à l'écart du chauffage.</p>

## IMPORTANTES CONSIGNES DE SECURITE

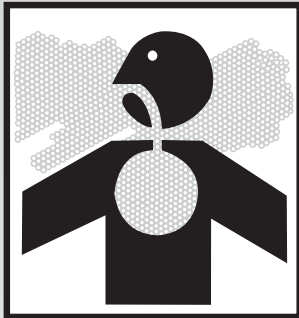
Hazard	Potential Consequence	Prevention
<p style="text-align: center;"><b>RISQUE DE PROBLEME RESPIRATOIRE</b></p> 	<p>Des blessures graves, voire la mort peuvent survenir si une bonne ventilation n'est pas fournie selon les consignes de ce manuel.</p>	<p>Ce chauffage est un chauffage au kérosène à air pulsé. Il est principalement conçu pour fournir un chauffage temporaire pour les bâtiments en construction, sous transformations ou en réparations.</p> <p>Intoxication à l'oxyde de carbone: Les premiers signes de l'intoxication à l'oxyde de carbone ressemblent aux symptômes de la grippe tels que des maux de tête, des étourdissements, et/ou la nausée. Il est possible que votre chauffage ne marche pas correctement si vous éprouvez ces symptômes.</p> <p>Quand un appareil de chauffage à allumage indirect relié à un conduit d'évacuation est utilisé dans une pièce fermée, prévoir une ouverture d'une surface minimale d'un pied carré par gallon US de capacité de l'appareil.</p> <p>Quand un appareil de chauffage à allumage indirect non relié à un conduit d'évacuation est utilisé dans une pièce fermée, prévoir une ouverture d'une surface minimale d'un pied carré par gallon US de capacité de l'appareil et une circulation continue d'air neuf par les fenêtres et les portes.</p> <p>Les personnes avec des problèmes de respiration doivent consulter un médecin avant d'utiliser ce chauffage.</p> <p>Intoxication à l'oxyde de carbone: Les premiers signes de l'intoxication à l'oxyde de carbone ressemblent aux symptômes de la grippe tels que des maux de tête, des étourdissements, et/ou la nausée. Il est possible que votre chauffage ne marche pas correctement si vous éprouvez ces symptômes.</p> <p>Obtenir de l'air frais immédiatement ! Faire entretenir le chauffage. Certaines personnes sont plus atteintes par l'oxyde de carbone que les autres. Ceci inclut les femmes enceintes, les personnes avec des problèmes de cœur ou de poumon, celles sous l'influence d'alcool ou en haute altitude.</p> <p>Ne jamais utiliser ce chauffage dans les espaces d'habitation ou dans les pièces où l'on dort.</p>

## IMPORTANTES CONSIGNES DE SECURITE

 **RISQUE D'INCENDIE, DE BRÛLURE, D'INHALATION ET D'EXPLOSION. GARDER LES COMBUSTIBLES SOLIDES, COMME LES MATÉRIAUX DE CONSTRUCTION, LE PAPIER OU LE CARTON, À UNE DISTANCE SÉCURITAIRE DU RADIATEUR, SELON LES RECOMMANDATIONS DE CE MANUEL. NE JAMAIS UTILISER L'APPAREIL DE CHAUFFAGE DANS DES ENDROITS QUI CONTIENNENT OU POURRAIENT CONTENIR DES MATIÈRES COMBUSTIBLES VOLATILES OU EN SUSPENSION DANS L'AIR, OU ENCORE DES PRODUITS COMME DE L'ESSENCE, DES SOLVANTS, DES DILUANTS À PEINTURE, DES PARTICULES DE POUSSIÈRE OU DES PRODUITS CHIMIQUES INCONNUS.**

 **RESIDENTS DE LA CALIFORNIE: LES SOUS-PRODUITS DE LA COMBUSTION LORS DE L'UTILISATION DE CET APPAREIL CONTIENNENT DE L'OXYDE DE CARBONE, UN PRODUIT CHIMIQUE QUI EST CONNU PAR L'ETAT DE CALIFORNIE COMME ETANT LA CAUSE DE CANCER ET DE MALFORMATIONS CONGENITALES (OU AUTRES ANOMALIES DE REPRODUCTION). N'UTILISER PAS CE CHAUFFAGE AVANT D'AVOIR LU ET COMPLETEMENT COMPRIS TOUTES LES CONSIGNES DE SECURITE ET DE FONCTIONNEMENT. LE FAIT DE NE PAS RESPECTER LES PRECAUTIONS ET LES INSTRUCTIONS FOURNIES AVEC CET APPAREIL DE CHAUFFAGE PEUT RESULTER EN DES DOMMAGES CORPORELS MORTELS OU SERIEUX, UNE PERTE DE PROPRIETE OU DES DOMMAGES DUS A UN INCENDIE, UNE EXPLOSION, DES BRULURES, L'ASPHYXIE OU L'EMPOISONNEMENT A L'OXYDE DE CARBONE. SEULES LES PERSONNES QUI PEUVENT LIRE ET COMPRENDRE CES INSTRUCTIONS DOIVENT UTILISER OU ENTREtenir CET APPAREIL DE CHAUFFAGE. CONTACTER LE FABRICANT SI VOUS AVEZ BESOIN D'AIDE OU DE RENSEIGNEMENTS CONCERNANT LE CHAUFFAGE TELS QU'UN MANUEL DE L'OPERATEUR, DES ETIQUETTES, ETC.**

 **NE PAS UTILISER DANS LES DOMICILES OU CAMPING CARS.**

 **RÉSIDENTS DU MASSACHUSETTS : LA LOI DE L'ÉTAT DU MASSACHUSETTS INTERDIT L'UTILISATION DE CET APPAREIL DE CHAUFFAGE DANS TOUT ÉDIFICE UTILISÉ EN TOUT OU EN PARTIE POUR L'HABITATION HUMAINE. L'UTILISATION DE CE DISPOSITIF DE CHAUFFAGE AU MASSACHUSETTS EXIGE UN PERMIS DU SERVICE DES INCENDIES (M.G.L.C. 148. SECTION 10A).**

 **RESIDENTS DE CALIFORNIE: CE CHAUFFAGE PRODUIT DE L'OXYDE DE CARBONE, QUI EST CONNU PAR L'ETAT DE CALIFORNIE COMME ETANT UN POISON REPRODUCTIF SOUS LA PROPOSITION 65. NE PAS UTILISER DANS LES DOMICILES OU CAMPING-CARS.**

 **LE CODE DES INCENDIES DE LA VILLE DE NEW YORK INTERDIT L'ENTREPOSAGE, LA MANIPULATION ET L'UTILISATION D'APPAREILS DE CHAUFFAGE AU KÉROSÈNE POUR LE CHAUFFAGE DES LOCAUX. TOUTE PERSONNE EN VIOLATION DE CETTE LOI PEUT ÊTRE PUNIE PAR UNE AMENDE JUSQU'À \$10,000 ET UNE PEINE DE PRISON QUI PEUT ATTEINDRE 6 MOIS.**

 **AVERTISSEMENT: NE JAMAIS LAISSER UN CHAUFFAGE À AIR PULSÉ SANS SURVEILLANCE LORSQU'IL BRULE OU LORSQU'IL EST BRANCHE A UNE SOURCE D'ALIMENTATION.**

 **!GARDER CES INSTRUCTIONS!** 





**LES PAGES SUIVANTES CONTIENNENT LES  
CONSIGNES D'UTILISATION ET D'ENTRETIEN.  
NE TENTER PAS DE FAIRE FONCTIONNER CE  
COMPRESSEUR D'AIR AVANT D'AVOIR LU ET  
COMPRIS TOUTES LES PRECAUTIONS ET  
CONSIGNES DE SECURITE CONTENUES DANS  
CE MANUEL.**

**L'UTILISATION INAPPROPRIEE DE CET  
APPAREIL PEUT CAUSER DES BLESSURES  
SERIEUSES!!**

**NE PAS ALTERER OU MODIFIER CET  
EQUIPEMENT EN AUCUNE MANIERE!**

**NE JAMAIS LAISSER UN CHAUFFAGE À AIR PULSÉ SANS  
SURVEILLANCE LORSQU'IL BRULE OU LORSQU'IL EST BRANCHE A  
UNE SOURCE D'ALIMENTATION.**

## SPÉCIFICATIONS

Modèle	MH-0125-0MIH	MH-0300-0MIH
Puissance de sortie (BTU/heure)	125,200	288,700
Consommation de carburant	0.883	2.04
Capacité du réservoir de carburant (gallons US)	14.0	36.0
Pression de la pompe	175	175
Volt/hertz	115V / 60 Hz	115V / 60 Hz
Ampérage	7.0	12.5
Phase	Monophasé	Monophasé
Taille (Longueur x largeur x hauteur)	47" x 24" x 31"	68" x 29.5" x 40.4"
Poids net (livres)	154	282
Taille de bec (gph)	0.65	1.50

## SCHEMA DES CONNEXIONS

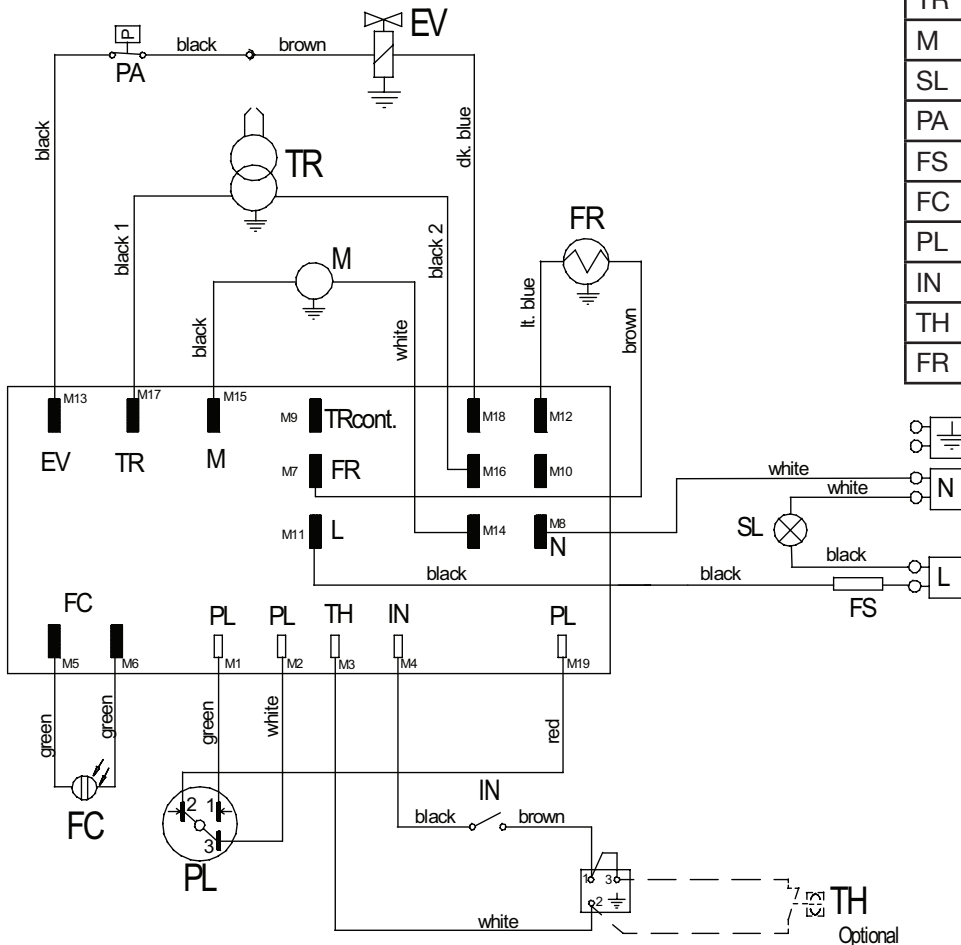

EV	Electrovanne carburant
TR	Transformateur HT
M	Moteur
SL	Lampe témoin
PA	Interrupteur de pression d'air
FS	Fusible
FC	Cellule photoélectrique
PL	Bouton RESET
IN	Interrupteur
TH	Thermostat d'ambiance
FR	Filtre réchauffeur

## AVANT L'UTILISATION

### INSTRUCTIONS GÉNÉRALES

1. L'installation de l'équipement doit être conforme à la réglementation des autorités de juridiction et à CSA B139 (Code d'installation des appareils de combustion au mazout).
2. L'appareil doit être installé de manière à ce que le Personnel ne soit pas exposé aux risques provoqués par les gaz de combustion ou par la sortie d'air chaud, et de façon à ce qu'il n'y ait pas de risque d'incendie.
3. L'appareil doit être installé de manière à ce que le Personnel ne soit pas exposé aux risques provoqués par les gaz de combustion ou par la sortie d'air chaud, et de façon à ce qu'il n'y ait pas de risque d'incendie.
4. Il est interdit d'installer l'appareil à proximité de matières inflammables ou dans des locaux comportant des risques d'incendie ou d'explosion.
5. Quand un appareil de chauffage à allumage indirect relié à un conduit d'évacuation est utilisé dans une pièce fermée, prévoir une ouverture d'une surface minimale d'un pied carré par gallon US de capacité de l'appareil.
6. Quand un appareil de chauffage à allumage indirect non relié à un conduit d'évacuation est utilisé dans une pièce fermée, prévoir une ouverture d'une surface minimale d'un pied carré par gallon US de capacité de l'appareil et une circulation continue d'air neuf par les fenêtres et les portes.
7. Pour l'emploi de ces appareils dans les domaines du bâtiment et de l'agriculture il faut respecter les mesures de sécurité en vigueur dans chacun de ces secteurs. Il faut notamment respecter les distances de sécurité suivantes par rapport aux matériaux ou aux matières inflammables:

<b>Minimum clearance from Combustibles:</b>		
	MH-0125-0MIH	MH-0300-0MIH
<b>Au-dessus</b>	5 ft.	5 ft.
<b>Latérale:</b>	2 ft.	2 ft.
<b>Conduit d'évacuation</b>	3 ft.	3 ft.
<b>Côté entrée air</b>	2 ft.	2 ft.
<b>Côté sortie air chaud</b>	10 ft.	10 ft.

- Dans le local où est installé l'appareil, le sol et le plafond doivent être réalisés avec des matériaux ignifuges conformes aux règles de protection contre les incendies.
- Les sections d'entrée et de sortie de l'air ne doivent jamais être bouchées, même partiellement et ce pour aucune raison.
- L'appareil doit être installé en position stable.

## ASSEMBLAGE

### ASSEMBLAGE DE L'ESSIEU ET DES ROUES

- Avant d'utiliser l'appareil de chauffage, assembler l'essieu, les roues et le support inférieur selon le schéma ci-dessous:

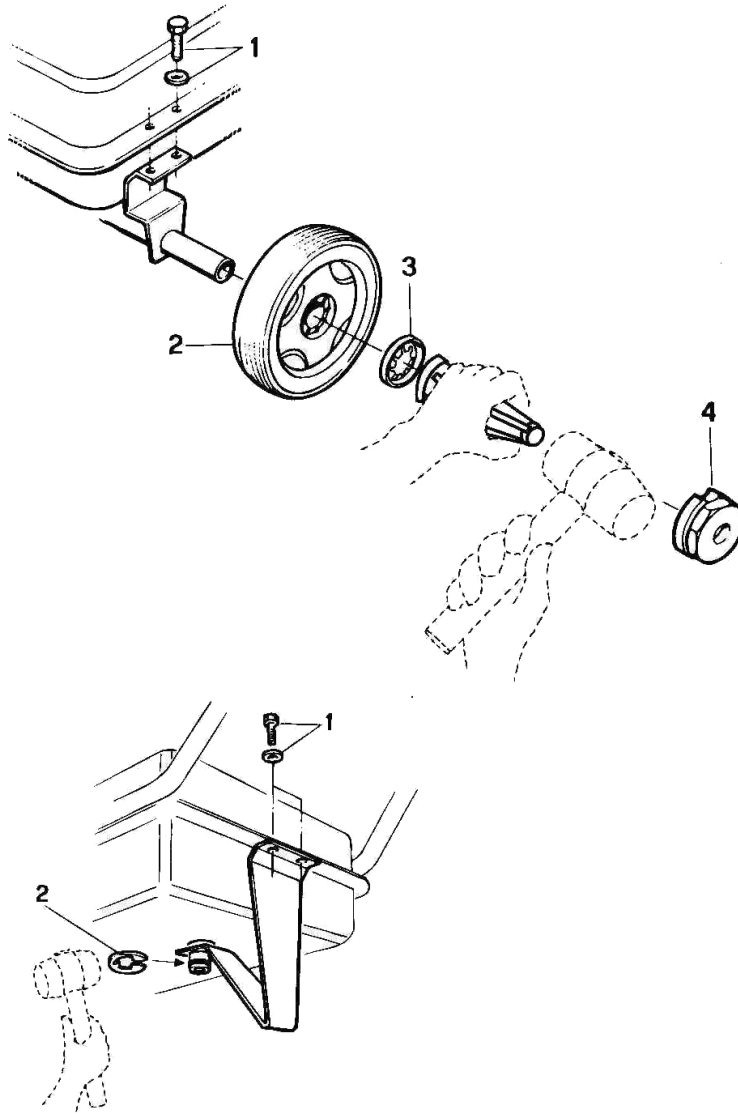

## FONCTIONNEMENT

### APPROVISIONNEMENT EN CARBURANT DU CHAUFFAGE

**ATTENTION: NE JAMAIS REMPLIR LE RÉSERVOIR DE CARBURANT À L'INTÉRIEUR. TOUJOURS REMPLIR LE RÉSERVOIR À L'EXTÉRIEUR. S'ASSURER QUE LE CHAUFFAGE EST SUR UNE SURFACE PLANE LORS DE L'APPROVISIONNEMENT ET NE JAMAIS TROP REMPLIR LE RÉSERVOIR DE CARBURANT.**

C'est toujours une bonne idée de démarrer le chauffage pour la première fois à l'extérieur. Ceci permet de brûler les huiles utilisées dans le procédé de fabrication dans un environnement sans danger. Ce fonctionnement initial doit durer au moins 10 minutes.

### KEROSENE (#1-K)

Pour une performance optimale de ce chauffage, il est fortement suggéré que du kérosène #1-K soit utilisé. Le kérosène #1-K a été raffiné pour pratiquement éliminer les substances polluantes, comme le soufre qui peut causer une odeur d'œuf pourri pendant l'opération de l'appareil de chauffage. Cependant, du mazout #1 ou #2 (carburant), du carburant JP-8 ou du Jet A peuvent aussi être utilisés si du kérosène #1-K n'est pas disponible. Savoir que ces carburants ne brûlent pas aussi proprement que le kérosène #1-K et que des précautions doivent être prises pour fournir plus de ventilation d'air frais pour se débarrasser des substances polluantes supplémentaires qui peuvent être ajoutées à l'espace chauffé.

**NOTE: Le kérosène ne doit être entreposé que dans un récipient bleu qui est nettement marqué « Kérosène ». Ne jamais entreposer le kérosène dans un récipient rouge. Le rouge est associé avec l'essence.**

- Ne JAMAIS entreposer le kérosène dans un espace habité. Le kérosène doit être entreposé dans un endroit bien ventilé en dehors de l'espace d'habitation.
- N'utiliser JAMAIS de carburant tels que l'essence, le benzène, l'alcool, l'essence sans plomb, le carburant pour réchaud, les diluants de peintures, ou tout autre composants d'huile dans ce chauffage (Ce sont des carburants volatils qui peuvent être la cause d'un incendie ou d'une explosion).
- Ne JAMAIS entreposer le kérosène dans un endroit où il est exposé directement à la chaleur du soleil ou près d'une source de chaleur.
- Ne JAMAIS utiliser de kérosène qui a été entreposé d'une saison à l'autre. Le kérosène se dégrade au cours du temps. Du vieux kérosène ne brûlera pas correctement dans ce chauffage.
- Utiliser du kérosène #1-K dans ce chauffage. Le mazout #1, #2 (carburant), les carburants JP-8 ou Jet A sont des remplacements adéquats.

**AVERTISSEMENT: NE JAMAIS LAISSER UN CHAUFFAGE À AIR PULSÉ SANS SURVEILLANCE LORSQU'IL BRULE OU LORSQU'IL EST BRANCHE A UNE SOURCE D'ALIMENTATION.**

### POUR DÉMARRER LE CHAUFFAGE :

1. Le réchauffeur est prémonté pour l'opération sans thermostat de pièce.
2. L'appareil est conçu pour le fonctionnement sans thermostat d'ambiance. Pour le fonctionnement de l'appareil avec un thermostat d'ambiance, il faut retirer le capuchon de protection de la prise thermostatique (N°1) et le remplacer par la fiche correspondante du thermostat câblé.

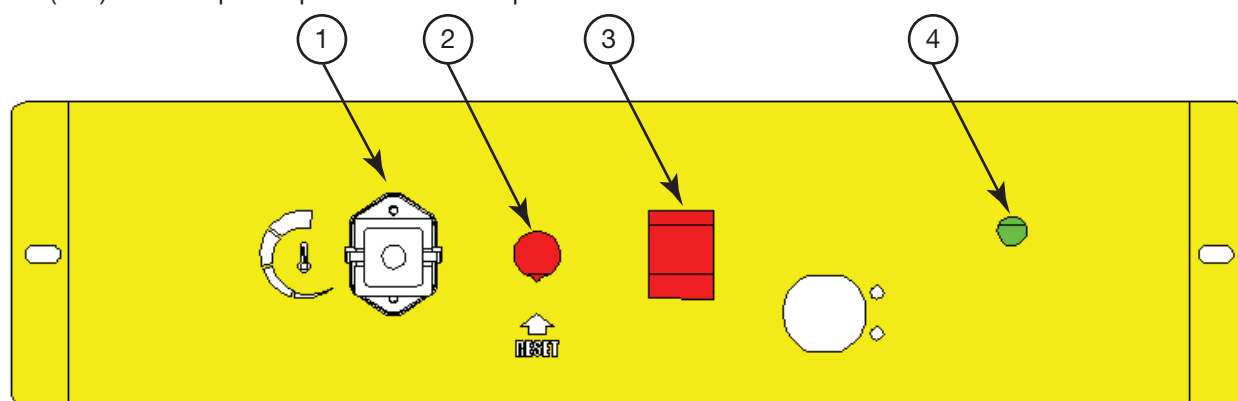

## FONCTIONNEMENT

3. Remplir le réservoir de l'appareil avec du carburant propre.
4. Brancher la prise d'alimentation à une prise de courant 115V ~ 60 Hz monophasée + Terre. La lampe verte (N°4) éclairée indique que l'appareil est sous tension.

**⚠ AVERTISSEMENT: LA MISE À LA TERRE EST OBLIGATOIRE SELON LES NORMES EN VIGUEUR.**

### VENTILATION

Si il y a lieu, raccorder l'appareil à une cheminée ou à un conduit pour la sortie des fumées vers l'extérieur. Pour obtenir un tirage d'au moins 0,1 mbar dans le conduit, il est nécessaire que le parcours des fumées soit ascendant. De plus, il faut éviter la présence de coudes dans la première partie du tubage sur un minimum de 3 m. Pour un fonctionnement de l'appareil dans des locaux fermés sans cheminée, consulter les instructions pour l'installation (page 10, #6).

- Si le thermostat d'ambiance est raccordé, le régler sur la température maximum.
- Placer l'interrupteur (N°3) sur la position "ON".
- Régler le thermostat sur la température désirée.

**⚠ AVERTISSEMENT: NE JAMAIS LAISSER UN CHAUFFAGE À AIR PULSÉ SANS SURVEILLANCE LORSQU'IL BRULE OU LORSQU'IL EST BRANCHE A UNE SOURCE D'ALIMENTATION.**

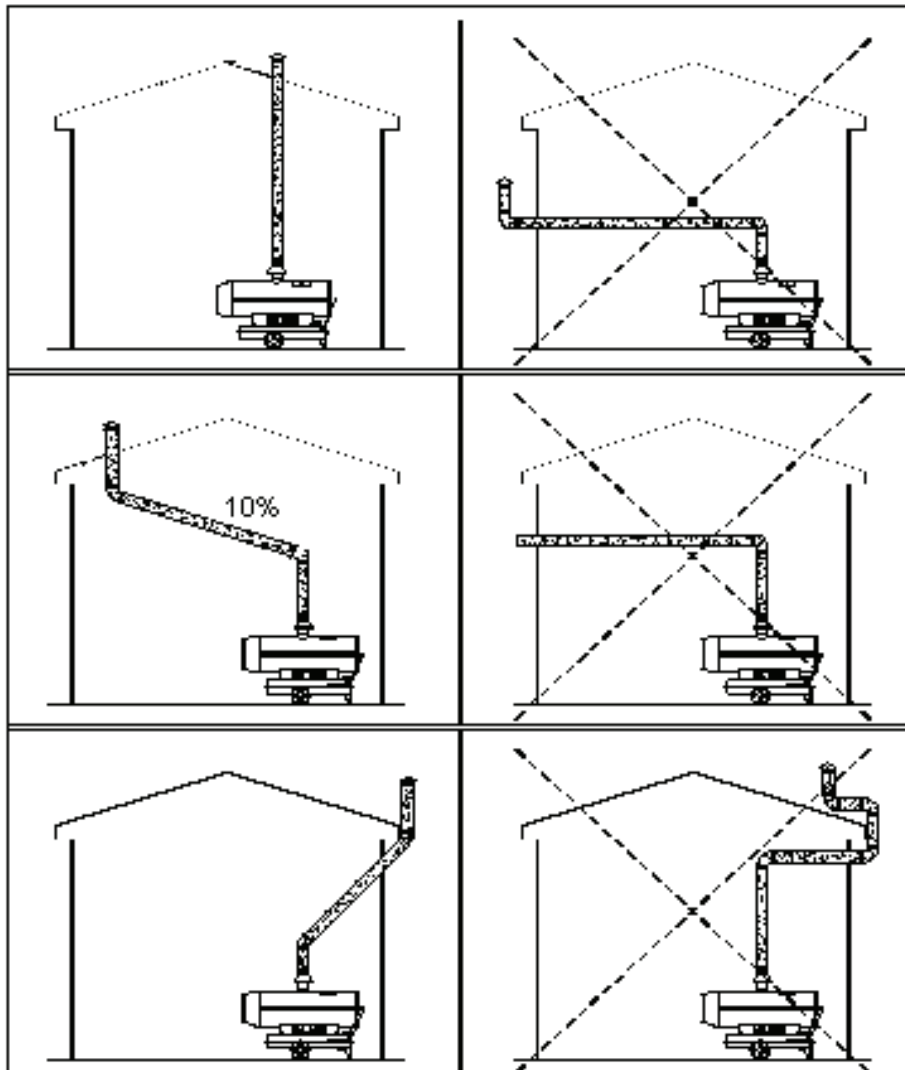

## FONCTIONNEMENT

**⚠ ATTENTION: LE CONDUIT D'EVACUATION DOIT SE TERMINER PAR UNE SECTION VERTICALE D'AU MOINS DEUX PIEDS DE LONGUEUR LORSQU'IL EST RACCORDE A L'APPAREIL DE CHAUFFAGE ET UN TIRAGE SUFFISANT DOIT ETRE ASSURE POUR UN FONCTIONNEMENT CORRECT ET SUR DE CE CHAUFFAGE. UN CHAPEAU VERTICAL DOIT ETRE UTILISE SUR LA SORTIE DU CONDUIT A L'ENDROIT OU DES REFOULEMENTS PEUVENT SE PRODUIRE. LES SECTIONS HORIZONTALES DU CONDUIT DOIVENT AVOIR UNE PENTE MONTANTE DE 10%, A SAVOIR UNE ELEVATION DE 10 CM PAR METRE DE CONDUIT A PARTIR DE L'APPAREIL DE CHAUFFAGE.**

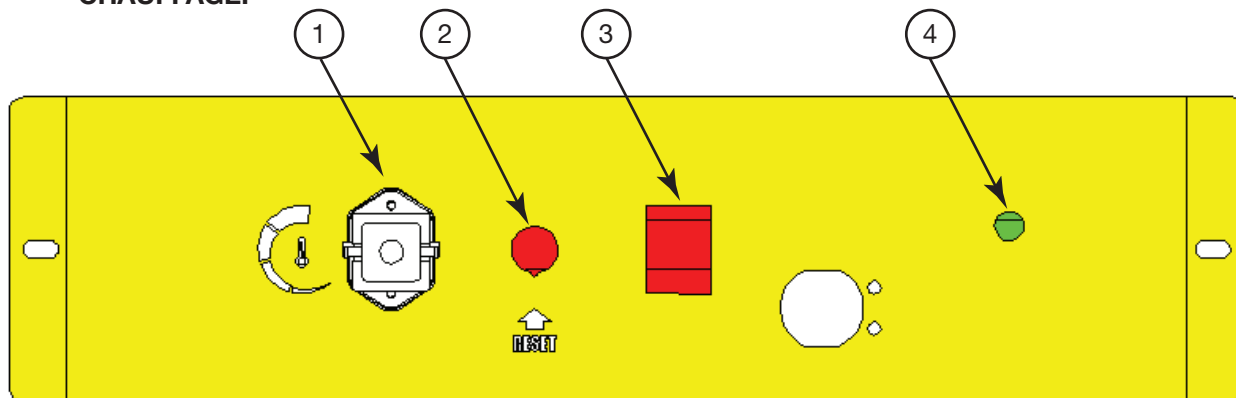

### RÉARMEMENT MANUEL ET RÉARMEMENT DU THERMOSTAT DE SÉCURITÉ.

L'appareil est doté d'un bouton-témoin de réarmement manuel (RESET) (fig. 1 N°2). Quand l'appareil se met en sécurité, la lampe témoin rouge du bouton (fig.1 N°2) s'allume. Dans ce cas, il faut appuyer sur le bouton de RESET pour remettre en route l'appareil (voir aussi le paragraphe "Solution des problèmes").

Cet appareil de chauffage est également équipé d'un interrupteur de pression d'air qui contrôle la pression de débit d'air et qui verrouille l'appareil de chauffage en cas de surchauffe. Dans ce cas, détecter et éliminer la cause de surchauffe avant de réutiliser l'appareil de chauffage. Faire inspecter l'appareil de chauffage par un technicien qualifié si nécessaire. Voir le point ci-dessus à propos du réarmement.

### ARRÊT.

Placer l'interrupteur sur la position "OFF". Le ventilateur continue à tourner pendant 1'45" environ pour refroidir la chambre, et passé ce temps, l'appareil s'arrête automatiquement.

**⚠ AVERTISSEMENT: NE JAMAIS ARRÊTER LE GÉNÉRATEUR EN DÉBRANCHANT LA PRISE D'ALIMENTATION ÉLECTRIQUE. L'EXCÈS DE CHALEUR RÉSULTANT POURRAIT ENDOMMAGER LES COMPOSANTS ÉLECTRIQUES ET DANS TOUS LES CAS, ACTIVER LE THERMOSTAT DE SÉCURITÉ.**

## ENTRETIEN

** AVERTISSEMENT: NE JAMAIS ENTREtenir LE CHAUFFAGE LORSQU'IL EST BRANCHE OU LORSQU'IL EST CHAUD!**

N'utiliser que des pièces de rechange d'origine. L'utilisation de pièces autres que d'origine peut être la cause de conditions de fonctionnement dangereuses et annulera votre garantie.

1. Ne pas effectuer de travaux d'entretien sans avoir préalablement débranché la prise d'alimentation électrique.
2. L'entretien doit être effectué seulement par des Techniciens agréés.
3. Une fois par an, l'appareil doit être entièrement nettoyé afin d'assurer un fonctionnement de qualité sur une longue durée.

Nettoyer périodiquement:

- le gicleur ainsi que le filtre carburant.
  - le filtre de la pompe à carburant.
  - le préfiltre au remplissage du réservoir.
  - les électrodes et leur positionnement.
  - les pales du ventilateur.
  - l'intérieur de l'appareil en soufflant de l'air comprimé.
  - la cellule photoélectrique en utilisant de l'alcool éthylique.
4. Contrôler périodiquement l'état des câbles et des connexions électriques.
  5. Contrôler périodiquement l'état du filtre carburant et le remplacer si nécessaire.

** AVERTISSEMENT: UN MAUVAIS ENTRETIEN PEUT ENTRAÎNER UNE MAUVAISE COMBUSTION ET LA PRODUCTION DE SUIE.**

** AVERTISSEMENT: NE JAMAIS LAISSER UN CHAUFFAGE À AIR PULSÉ SANS SURVEILLANCE LORSQU'IL BRULE OU LORSQU'IL EST BRANCHE A UNE SOURCE D'ALIMENTATION.**



## DÉPANNAGE

SYMPTÔME	CAUSE PROBABLE	REMÈDE
L'appareil ne démarre pas	Pas de courant	Contrôler le disjoncteur et l'alimentation électrique en amont
	Câble endommagé ou fusible grillé	Faire remplacer par un Technicien agréé
	Fusible grillé	Vérifier et remplacer si nécessaire
	Thermostat d'ambiance réglé trop bas	Régler le thermostat sur une température plus élevée
	Capuchon de protection (schunt) de la prise thermostatique pas en place	Placer le capuchon de protection dans la prise thermostatique
	Le thermostat de sécurité s'est activé	Réarmer le thermostat de sécurité
L'appareil démarre, le brûleur s'allume puis l'appareil se met en sécurité	Cellule photoélectrique sale ou défectueuse	Nettoyer ou remplacer
	Boîtier électronique de contrôle du fonctionnement brûleur défectueux	S'adresser à un Technicien agréé
L'appareil démarre mais pas le brûleur puis l'appareil se met en sécurité	Gicleur obstrué	Nettoyer ou remplacer
	Cellule photoélectrique brouillé par une lumière parasite	Vérifier
	Boîtier électronique de contrôle du fonctionnement brûleur défectueux	S'adresser à un Technicien agréé
	Pas de carburant	Remplir le réservoir
	Défaut d'alimentation ou électrodes mal positionnées, sales ou endommagées	Nettoyer ou s'adresser à un Technicien agréé
L'appareil démarre, mais la combustion n'est pas bonne	Buse bouchée ou partiellement obstruée	Nettoyer ou remplacer
	Filtres fioul bouchés	Nettoyer ou remplacer
	Prises d'air dans l'alimentation carburant	Contrôler et changer éventuellement les tuyaux
	La pompe carburant donne peu de pression	S'adresser à un Technicien agréé
	Manque d'air pour la combustion	Mauvaise position de verrouillage d'air
	Ventilation défectueuse	S'adresser à un Technicien agréé
L'appareil de chauffage s'arrête lorsque l'interrupteur de pression d'air fonctionne	Surchauffe de l'appareil	Voir page 14
	Thermostat de sécurité défectueux	S'adresser à un Technicien agréé



## GARANTIE LIMITÉE

Mi-T-M garantit à l'acheteur au détail d'origine seulement que cet appareil de chauffage au kérosène portatif sera exempt de défauts de matière et de fabrication pendant une période d'un an à partir de la date de l'achat initial. Ce produit doit être installé, entretenu et utilisé correctement, en conformité avec les instructions fournies.

Mi-T-M exige une preuve raisonnable de la date d'achat chez un détaillant ou un distributeur autorisé. Il vous faut donc conserver votre preuve d'achat, facture ou chèque annulé pour l'achat d'origine. Cette garantie limitée couvre uniquement la réparation ou le remplacement des pièces jugées défectueuses dans des conditions d'utilisation et d'entretien normales pendant la période de garantie et Mi-T-M se réserve le droit de déterminer ceci à sa seule discrétion. Cette garantie ne couvre pas les pièces d'usure: filtres, ailettes, gicleurs et rotors.

Cette garantie limitée ne couvre pas toute défaillance ou difficulté d'utilisation résultant d'un usage normal, d'une usure normale, d'un accident, d'un abus, d'une mauvaise utilisation, d'une altération, d'un mauvais usage, d'une installation inadéquate ou encore d'une réparation ou d'un entretien inadéquats par vous ou par une quelconque tierce partie. Le fait de négliger d'effectuer l'entretien normal et de routine de ce radiateur, les dommages causés lors de l'expédition de l'expédition ou reliés à des insectes, des oiseaux ou des animaux ou encore à tout autre dommage résultant des conditions météorologiques ne sont pas couverts par cette garantie. En outre, cette garantie limitée ne couvre pas les dommages au fini, comme les égratignures, les encoches, la décoloration, la rouille ou d'autres dommages résultant des conditions météorologiques, et survenus après l'achat.

Tous les frais de transport pour le retour de produits ou de pièces endommagés doivent être défrayés par l'acheteur. Sur réception de l'article endommagé, Mi-T-M examinera l'article en question et déterminera s'il est défectueux. Mi-T-M réparera ou remplacera et retournera l'article frais de port payés. Si Mi-T-M détermine que l'article est dans un état d'utilisation normale, ou n'est pas défectueux, il sera retourné fret payable à l'arrivée. Cette garantie limitée remplace toute autre garantie explicite. Mi-T-M renonce à toute garantie de produits achetés de vendeurs autres que des détaillants ou distributeurs autorisés.

APRÈS UNE PÉRIODE D'UN (1) AN CETTE GARANTIE EXPRESSE EXPIRE, MI-T-M RENONCE À TOUTE GARANTIE IMPLICITE INCLUANT, MAIS SANS S'Y LIMITER, TOUTE GARANTIE IMPLICITE DE QUALITÉ MARCHANDE OU D'ADAPTATION À UN USAGE PARTICULIER. EN OUTRE, MI-T-M N'EST AUCUNEMENT RESPONSABLE ENVERS L'ACHETEUR OU ENVERS TOUTE TIERCE PARTIE POUR UN QUELCONQUE DOMMAGE INDIRECT, PUNITIF, CONNEXE OU FORTUIT. Mi-T-M n'assume aucune responsabilité pour un quelconque défaut causé par une tierce partie. Cette garantie limitée donne à l'acheteur des droits légaux spécifiques; un acheteur pourrait jouir d'autres droits selon de la juridiction où il réside. Certaines juridictions ne permettent pas l'exclusion ou la limitation des dommages spéciaux, indirects ou fortuits ou des limitations sur la durée d'une garantie; les limitations ci-dessus pourraient donc ne pas s'appliquer à votre cas.

Mi-T-M n'autorise aucune personne ou aucune entreprise à assumer pour elle une quelconque obligation ou responsabilité autre reliée à la vente, l'installation, l'utilisation, l'enlèvement, le retour ou le remplacement de ces équipements et aucune telle représentation ne lie en quelque manière Mi-T-M

Toujours s'assurer de spécifier le numéro de modèle et le numéro de série lors de toute demande à Mi-T-M

Pour service ou considération de garantie, contactez  
Mi-T-M® Corporation, 8650 Enterprise Drive, Peosta, IA 52068  
563-556-7484 / 800-553-9053 / Fax 563-556-1235  
du lundi au vendredi, de 8h00 à 17h00, CST (heure centrale)

## TABLE OF CONTENTS

<b>INTRODUCCION</b> .....	<b>36</b>
<b>ADVERTENCIAS IMPORTANTES DE SEGURIDAD</b> .....	<b>37</b>
<b>ADVERTENCIA</b> .....	<b>41</b>
<b>ESPECIFICACIONES</b> .....	<b>42</b>
<b>DIAGRAMA DE CABLEADO</b> .....	<b>42</b>
<b>MONTAJE</b> .....	<b>43</b>
ENSAMBLANDO EL EJE Y LAS RUEDAS .....	43
<b>PRE-USO</b> .....	<b>44</b>
INSTRUCCIONES GENERALES.....	44
ALIMENTANDO LA CALENTADORA .....	45
QUEROSENO (#1-K) .....	45
COMENZAR LA CALENTADORA .....	45
<b>OPERACION</b> .....	<b>45</b>
VENTILACION .....	46
REARME MANUAL Y REARME DE SEGURIDAD .....	47
APAGADO.....	47
<b>MANTENIMIENTO</b> .....	<b>48</b>
<b>LOCALIZACION DE FALLAS</b> .....	<b>49</b>
GARANTIA LIMITADA.....	50

### **WARNING**

**ADVERTENCIA:** Este producto tiene plomo, una sustancia química conocida al Estado de California a causar cáncer y defectos de nacimiento u otro daño reproductivo.

*Lávese las manos después de usar este producto.*

### **ADVERTENCIA**

Este producto contiene química conocida por el estado de California a causar cancer, defectos de nacimiento, y otros peligros reproductor. Después de manejo, lave sus manos.

## INTRODUCCION

¡Felicitaciones por la compra de su nueva compresor de aire eléctrico! Puede estar seguro que su compresor de aire eléctrico fue construida con el nivel más. Cada componente ha sido probado rigurosamente por técnicos para asegurar la calidad, la resistencia y el rendimiento de esta unidad.

Este manual del operador fue compilado para su beneficio. Leyendo y siguiendo los pasos simples de seguridad, instalación, operación, mantenimiento y localización de fallas descritos en este manual ayudará a prolongar aun más la operación libre de fallas que usted puede esperar de su compresor de aire eléctrico. El contenido de este manual está basado en la información actualizada disponible al momento de la publicación. Mi-T-M® se reserva el derecho de efectuar cambios en precio, color, materiales, equipo, especificaciones o modelos en cualquier momento sin previo aviso.

### ¡IMPORTANTE!

Estos párrafos están rodeados por una “CASILLA DE ALERTA DE SEGURIDAD”. Esta casilla se usa par designar y enfatizar las Advertencias de Seguridad que deben seguirse al operar esta lavadora a presión. Acompañando a las Advertencias de Seguridad están las “palabras de alerta” que designan el grado o nivel de seriedad de riesgo. Las “palabras de alerta” usadas en este manual son las siguientes:

**PELIGRO:** Indica una situación inminente riesgosa la cual, si no se evita, RESULTARA en la muerte o en lesiones graves.

**ADVERTENCIA:** Indica una situación potencialmente riesgosa la cual, si no se evita, PODRIA resultar en la muerte o en lesiones graves.

**PRECAUCION:** Indica una situación potencialmente riesgosa la cual, si no se evita PUEDE resultar en lesiones menores o moderadas.



El símbolo indicado a la izquierda de este párrafo es el “Símbolo de Alerta de Seguridad”. Este símbolo se usa para alertarlo acerca de artículos o procedimientos que podrían ser peligrosos para usted u otras personas usando este equipo.

**PROVEA SIEMPRE UNA COPIA DE ESTE MANUAL A CUALQUIER PERSONA QUE USE ESTE EQUIPO. LEA TODAS LAS INSTRUCCIONES ANTES DE OPERAR ESTA LAVADORA A PRESION, OBSERVANDO EN PARTICULAR LAS “ADVERTENCIAS DE SEGURIDAD” PARA EVITAR LA POSIBILIDAD DE LESIONES PERSONALES AL OPERADOR.**

Escriba el número de serie de su unidad en el espacio provisto abajo, una vez que la unidad haya sido desempacada.

**NUMERO DE SERIE** \_\_\_\_\_



Inspeccione por daño el contenido de la caja. Si algo parece dañado, **NO LADEVUELVAAL LUGAR DE COMPRA**. Llame a su representante de servicio al cliente de al 800-553-9053.

Por favor tenga disponible la información siguiente para todas las llamadas de servicio:



1. Número de modelo
2. Número de serie
3. Fecha y lugar de compra

Mi-T-M® Corporation  
8650 Enterprise Drive  
Peosta, IA 52068-0050

## ADVERTENCIAS IMPORTANTES DE SEGURIDAD

Hazard	Potential Consequence	Prevention
<p style="text-align: center;"><b>RIESGO DE DESCARGAS ELÉCTRICAS O ELECTROCUCIÓN</b></p> <div style="text-align: center;">  </div>	<p>Una incorrecta conexión a tierra del compresor de aire puede causar lesiones graves o incluso la muerte. Su compresor de aire es alimentado por corriente eléctrica que puede causar descargas eléctricas o electrocución, si no se usa correctamente.</p> <p>Las descargas eléctricas pueden ocurrir si no se usa correctamente el compresor de aire.</p> <p>Reparaciones de partes eléctricas realizadas por personal incapacitado puede causar lesiones graves o incluso la muerte.</p>	<p>La instalación de esta unidad, incluyendo todas las conexiones eléctricas, debe conformarse con todo el local, estado y códigos nacionales.</p> <p>Este producto debe ser puesto a tierra. Conecte con un interruptor de GFCI cuando esta' disponible. Si funciona incorrectamente la unidad o interrupción, el poner a tierra proporciona una trayectoria de menos resistencia para la corriente eléctrica para reducir el riesgo de la descarga eléctrica. No mueva a una línea de fuente de gas.</p> <p>La conexión incorrecta del conductor equipo-que pone a tierra puede dar lugar a un riesgo del electrocution. Compruebe con un electricista o un personal de servicio cualificado si usted es en duda si el sistema está puesto a tierra correctamente.</p> <p>Esté siempre seguro que la unidad está recibiendo voltaje apropiado Antes de instalar conexiones eléctricas, esté seguro que los interruptores están en la posición de "off".</p> <p>Mantenga todas las conexiones secas y de la tierra.</p> <p>No usar sin las protecciones de seguridad/coberturas o si éstas están dañadas.</p> <p>Cualquier operación de cableado o reparación eléctrica en debe ser realizado por personal autorizado, conforme a las normas eléctricas locales y nacionales.</p>
<p style="text-align: center;"><b>RIESGO DE QUEMADURAS</b></p> <div style="text-align: center;">  </div>	<p>La herida grave podría ocurrir de tocar partes metálicas expuestas. Estas áreas pueden quedarse caliente durante un tiempo después de que la calentadora sea apagada.</p>	<p>Asegurarse que ninguna parte del cuerpo o de otros materiales entre en contacto con las partes metálicas expuestas del compresor de aire.</p>

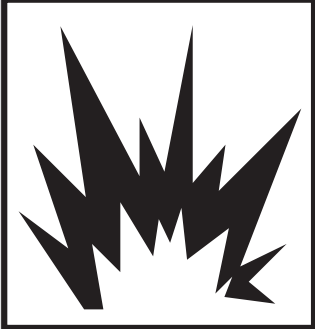





## ADVERTENCIAS IMPORTANTES DE SEGURIDAD

Hazard	Potential Consequence	Prevention
<p><b>RIESGO DE EXPLOSIÓN O DE INCENDIO</b></p> <div style="text-align: center;">  </div> <div style="text-align: center;">  </div>	<p>Normales chispas eléctricas del motor y del interruptor de presión pueden causar lesiones graves e incluso la muerte.</p> <p>La herida grave puede ocurrir la entrada o salida del aire de la calentadora son bloqueadas.</p> <p>La herida o la muerte graves pueden ocurrir si combustibles impropios son utilizados, si calentadora esta operando al rellenar.</p> <p>SIEMPRE mantenga la calentadora en una superficie de establo y nivel. SIEMPRE mantenga a niños y animales lejos de calentadora.</p>	<p>Siempre opere calentadora en un área bien ventilada libre de vapores inflamables, polvo combustible, los gases u otras materias combustibles.</p> <p>Nunca ponga los objetos enfrente de entrada del aire (trasero) ni salida de aire (frente) de calentadora. Mantenga toda materia combustible lejos de esta calentadora.</p> <p>Nunca use combustibles como gasolina, el benceno, diluyentes de pintura, ni otro petróleo componen en esta calentadora. Esta calentadora está <b>MUY CALIENTE</b> mientras en la operación.</p> <p>Nunca transporte calentadora con combustible en su tanque.</p> <p>El almacenamiento del combustible del bulto debe ser un mínimo de 25 Pies de calentadoras, de las antorchas, de generadores portátiles, o de otras fuentes de ignición. Todo almacenamiento del combustible debe ser de acuerdo con federal, el estado, o las administración local que tienen jurisdicción.</p> <p>Nunca movimiento ni maneja calentadora mientras todavía caliente.</p> <p>Si equipado con un termostato, la calentadora puede comenzar en tiempo.</p> <p>SIEMPRE mantenga la calentadora en una superficie de establo y nivel. SIEMPRE mantenga a niños y animales lejos de calentadora.</p>

## ADVERTENCIAS IMPORTANTES DE SEGURIDAD

Hazard	Potential Consequence	Prevention
<p style="text-align: center;"><b>RIESGOS A LA RESPIRACIÓN</b></p> 	<p>La herida o la muerte graves podrían ocurrir del fracaso para tener ventilación apropiada según este manual.</p>	<p>Esta es una calentadora del aire forcido que use queroseno y directo-despidió. El uso principal es para la calefacción temporaria de edificios en construcción, la modificación o la reparación.</p> <p>Si no se suministra la adecuada ventilación indicada en este manual, se puede ocasionar la muerte. Las primeras etapas de intoxicación por monóxido de carbono producen síntomas similares a los de la gripe. Los síntomas que puede sufrir si la ventilación no es la adecuada son: * dolor de cabeza * mareo * irritación de la nariz y los ojos * náusea * boca seca * irritación de la garganta.</p> <p>La abertura debe tener al menos 0.28 m<sup>2</sup> por cada 100,000 Btu de capacidad máxima.</p> <p>Las personas con problemas de respirar deben consultar a un médico antes de utilizar la calentadora. El Envenenamiento del Monóxido de carbono: Los signos tempranos de envenenamiento de monóxido de carbono se parecen a síntomas que son similares al gripe como dolores de cabeza, al mareo, y/o a la náusea. Si usted tiene estos síntomas, su calentadora no puede estar trabajando apropiadamente.</p> <p>¡Consiga aire fresco inmediatamente! La calentadora necesita atención pronto. Algunas personas son afectadas mas por monóxido de carbono que otros. Estos incluyen a mujeres embarazadas, éstos con problemas del corazón o problemas pulmonares, con la anemia, o con éstos ebrio, o a grandes altitudes. Nunca utilice esta calentadora en áreas de vivienda ni áreas durmientes.</p>

## ADVERTENCIAS IMPORTANTES DE SEGURIDAD

-  PELIGRO DE INCENDIO, QUEMADURA, INHALACIÓN Y EXPLOSIÓN. MANTENGA LOS COMBUSTIBLES SÓLIDOS COMO, POR EJEMPLO, MATERIALES DE CONSTRUCCIÓN, PAPEL Y CARTÓN, A UNA DISTANCIA PRUDENCIAL DEL CALENTADOR SEGÚN LO RECOMIENDAN LAS INSTRUCCIONES. NUNCA USE EL CALENTADOR EN ESPACIOS QUE CONTENGAN O PUEDAN CONTENER COMBUSTIBLES VOLÁTILES O EN SUSPENSIÓN EN EL AIRE NI PRODUCTOS COMO, POR EJEMPLO, GASOLINA, DISOLVENTES, SOLVENTES DE PINTURA, PARTÍCULAS DE POLVO O QUÍMICOS DESCONOCIDOS.
-  RESIDENTES DE CALIFORNIA: ESTE CALENTADOR PRODUCE MONÓXIDO DE CARBONO, EL CUAL EL ESTADO DE CALIFORNIA IDENTIFICA COMO UNA TOXINA REPRODUCTIVA BAJO LA PROPUESTA 65.
-  RESIDENTES DE CALIFORNIA: LOS SUBPRODUCTOS DE COMBUSTIÓN PRODUCIDOS MIENTRAS USANDO ESTE PRODUCTO CONTIENEN EL MONÓXIDO DE CARBONO, UNA SUSTANCIA QUÍMICA CONOCIDA AL ESTADO DE CALIFORNIA A CAUSAR CÁNCER Y DEFECTOS DE NACIMIENTO (U OTRO DAÑO REPRODUCTIVO). NO UTILICE ESTE CALENTADOR HASTA QUE HAYA LEIDO Y ENTENDIDO BIEN ESTAS INSTRUCCIONES DE SEGURIDAD Y USO. EL FRACASO A CUMPLIR CON LAS PRECAUCIONES E INSTRUCCIONES PROVEIDAS CON ESTE CALENTADOR PUEDE RESULTAR EN LA MUERTE, HERIDOS CORPORALES GRAVES, PÉRDIDA DE PROPIEDAD O DAÑO DE LOS RIESGOS DE FUEGO, EXPLOSIÓN, QUEMADURAS, ASFIXIA O ENVENENAMIENTO DE MONÓXIDO DE CARBONO. SÓLO LAS PERSONAS QUE PUEDEN LEER Y ENTENDER ÉSTAS INSTRUCCIONES DEBERÍAN USAR O ATENDER ESTE CALENTADOR. SI USTED NECESITA AYUDA O INFORMACIÓN DE CALENTADOR COMO UN MANUAL DE INSTRUCCIÓN, ETIQUETAS, ETC. PONGASE EN CONTACTO CON EL FABRICANTE.
-  RESIDENTES DE MASSACHUSETTS: LA LEY DEL ESTADO DE MASSACHUSETTS PROHÍBE EL USO DE ESTE CALENTADOR EN CUALQUIER EDIFICIO QUE SE UTILICE TOTAL O PARCIALMENTE PARA LA HABITACIÓN HUMANA. EL USO DE ESTE DISPOSITIVO DE CALEFACCIÓN EN MASSACHUSETTS REQUIERE LA AUTORIZACIÓN DEL DEPARTAMENTO DE BOMBEROS DE LA LOCALIDAD (M.G.L.C. 148, SECCIÓN 10A).
-  RESIDENTES DE LA CIUDAD DE NUEVA YORK: PARA USO SOLAMENTE EN LUGARES DE CONSTRUCCIÓN DE ACUERDO CON LOS CÓDIGOS APLICABLES DE LA CIUDAD DE NUEVA YORK. NÚM. DE APROBACIÓN DEL FDNY (DEPARTAMENTO DE BOMBEROS DE NUEVA YORK): 70T Y MH-0125-0M10 NÚM. DE APROBACIÓN DEL FDNY (DEPARTAMENTO DE BOMBEROS DE NUEVA YORK): 5101 PARA LOS MODELOS MH-0175-0M10.
-  EL CÓDIGO DE FUEGO DE NEW YORK CITY PROHÍBE EL ALMACENAJE, LA DIRECCIÓN Y EL USO DE LOS CALENTADORES APROVISIONADOS DE COMBUSTIBLE KEROSENO PARA LA CALEFACCIÓN DE TALLERES. CUALQUIER PERSONA QUE VIOLA ESA DISPOSICIÓN PUEDE SER CASTIGADA POR UNA MULTA DE HASTA \$10.000 Y UN TÉRMINO DEL ENCARCELAMIENTO HASTA 6 MESES.
-  NUNCA DEJE DESATENDIDO EL CALENTADOR MIENTRAS ESTE ESTE ENCENDIDO O ESTE CONECTADO A UNA FUENTE DE ALIMENTACION.

 **¡GUARDE ESTAS INSTRUCCIONES!** 



## **ADVERTENCIA**

**LAS PAGINAS SIGUIENTES CONTIENEN INSTRUCCIONES DE OPERACION Y MANTENIMIENTO**

**NO TRATE DE OPERAR ESTA LAVADORA A PRESION HASTA QUE HAYA LEIDO Y ENTENDIDO TODAS LAS PRECAUCIONES E INSTRUCCIONES DE SEGURIDAD LISTADAS EN ESTE MANUAL.**

**¡¡LA OPERACION INCORRECTA DE ESTA UNIDAD PUEDE CAUSAR LESIONES GRAVES!!**

**¡¡DE NINGUNA MANERA ALTERE O MODIFIQUE ESTE EQUIPO!!**

**NUNCA DEJE DESATENDIDO EL CALENTADOR MIENTRAS ESTE ESTE ENCENDIDO O ESTE CONECTADO A UNA FUENTE DE ALIMENTACION.**

## ESPECIFICACIONES

Modelo	MH-0125-0MIH	MH-0300-0MIH
Ritmo BTU/Hr	125,200	288,700
Consumpcion Gal/Hora	0.883	2.04
Galones de capacidad del tanque de combustible	14.0	36.0
Presion de Bomba PSI	4.0	5.0
Voltaje/Hz	115V / 60 Hz	115V / 60 Hz
Amperios	7.0	12.5
Fase	Single	Single
Tamaño (Longitud x Ancho X altura)	47" x 24" x 31"	68" x 29.5" x 40.4"
Peso Neto (Libras)	154	282
tamaño del inyector	0.65	1.50

## DIAGRAMA DE CABLEADO

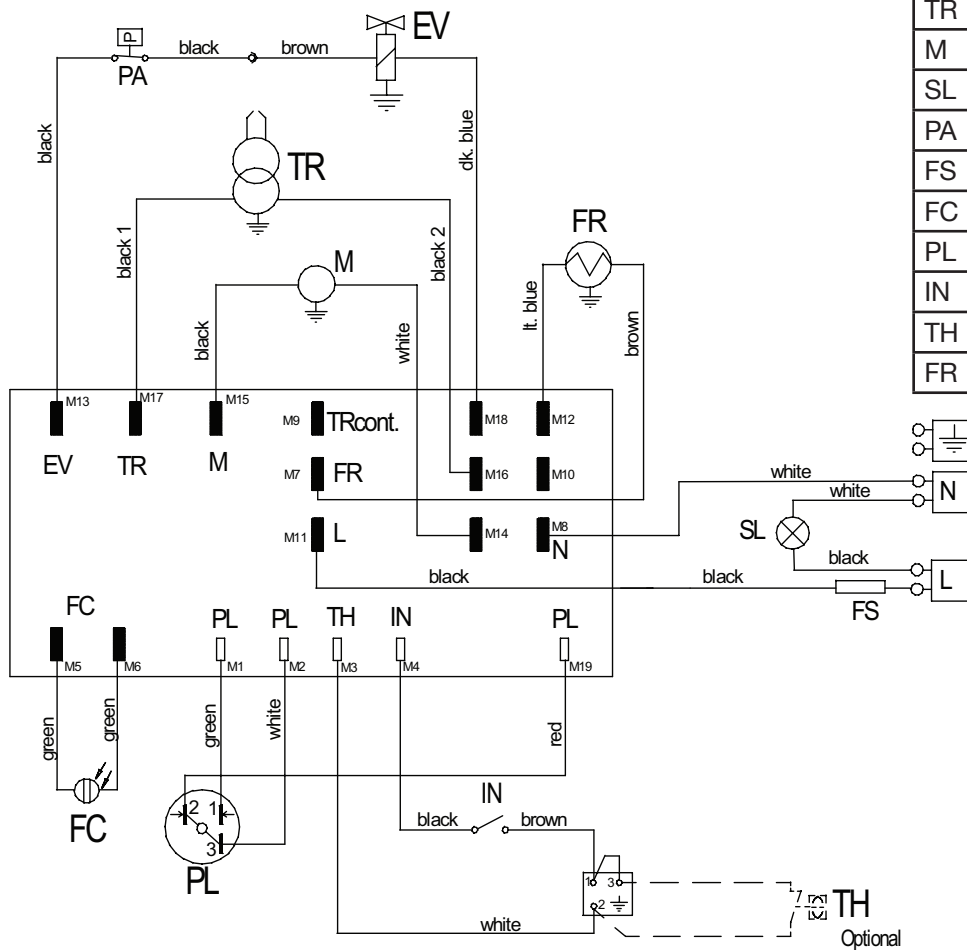

EV	Electroválvula gasóleo
TR	Transformador AT
M	Motor
SL	Indicador luminoso
PA	Interruptor del Presión de Aire
FS	Fusible
FC	Fotocélula
PL	Pulsador de rearme
IN	Interruptor
TH	Termostato ambiente
FR	Filtro calentado

## MONTAJE

### ENSAMBLANDO EL EJE Y LAS RUEDAS

- Antes de hacer funcionar este calentador, ensamble el eje, las ruedas, y el soporte inferior siguiendo el diagrama abajo:

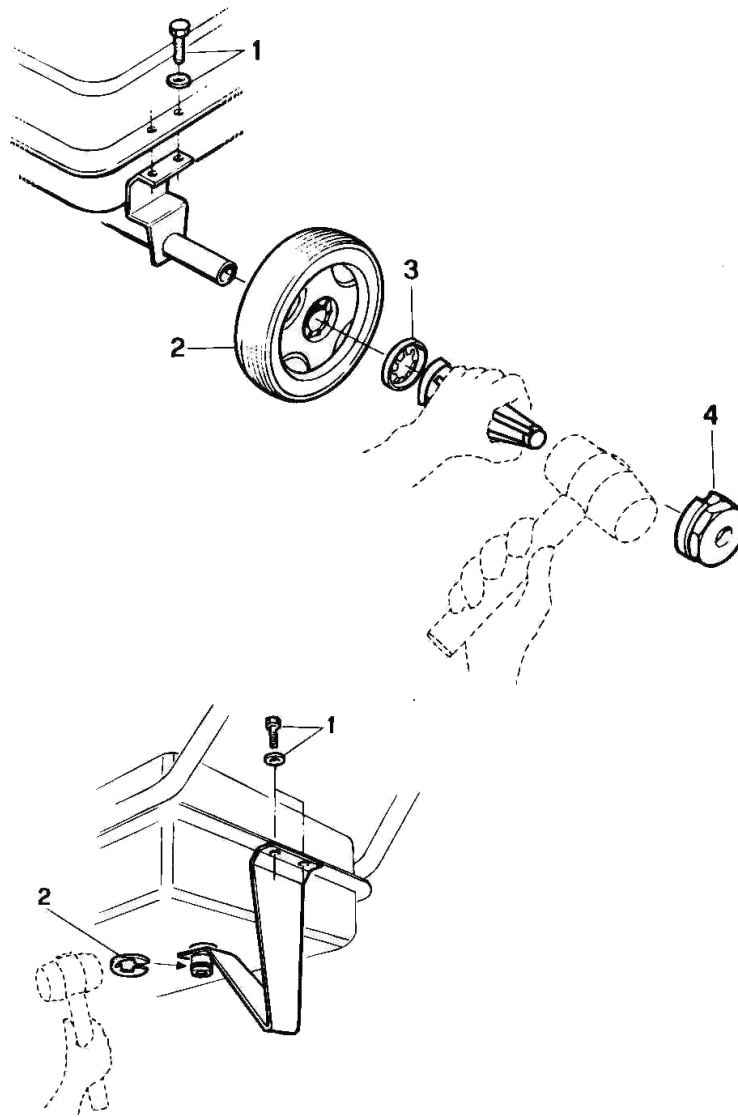

## PRE-USO

### INSTRUCCIONES GENERALES

1. LA INSTALACIÓN DEL EQUIPO SERÁ DE ACUERDO CON LA REGULACIÓN DE AUTORIDADES QUE TIENEN LA JURISDICCIÓN y CSA B139.
2. El aparato lo debe hacer funcionar exclusivamente el personal que ha sido adiestrado para el uso. Se deben respetar las instrucciones facilitadas por el fabricante.
3. El aparato debe ser instalado de manera tal que el personal no esté sometido a peligros debidos a los gases de descarga o al flujo de aire caliente y de manera que no haya ningún peligro de incendio.
4. Está prohibida la instalación del aparato en presencia de materiales inflamables o en lugares en los que haya riesgos de incendio o de explosión.
5. Cuando un calentador indirecto-encendido conectado con un tubo de conducto de humos está usado en un cuarto cerrado, proporcione un área de mínimo 1 pies 2 por capacidad de galón estadounidense en el nivel de unidad.
6. Cuando un calentador indirecto-encendido no conectado con un tubo de conducto de humos esta usado en un cuarto cerrado, proporcione un área de mínimo 3 pies 2 por capacidad de galón estadounidense en el nivel de unidad y también proporcione una circulación de aire natural y continua por ventanas y puertas.
7. Para el uso del aparato se deben respetar las medidas de seguridad antiincendios vigentes en los respectivos sectores. En particular, se deben respetar las siguientes distancias de seguridad respecto a los materiales o componentes inflamables o combustibles:

<b>El espacio libre mínimo de Combustibles:</b>		
	MH-0125-0MIH	MH-0300-0MIH
<b>Superior</b>	5 ft.	5 ft.
<b>Lateral</b>	2 ft.	2 ft.
<b>El Tubo de Conducto de Humos</b>	3 ft.	3 ft.
<b>Lado entrada aire</b>	2 ft.	2 ft.
<b>Lado salida aire caliente</b>	10 ft.	10 ft.

- En el local en donde se instale el aparato, el suelo y el techo deben ser de materiales ignífugos y en regla con las normas de seguridad antiincendio.
- La cala y la salida de aire nunca deben ser bloqueadas por ninguna razon.
- El aparato se debe instalar en posición estable.

## OPERACION

### ALIMENTANDO LA CALENTADORA

**⚠ PRECAUCION: NUNCA LLENE EL DEPOSITO DENTRO. SIEMPRE LLENE EL TANQUE FUERA. ESTE SEGURO QUE LA CALENTADORA ESTA EN SUELO PLANO AL ABASTECER DE COMBUSTIBLE, Y NUNCA SATURAR EL DEPOSITO.**

Es siempre una idea buena de despedir la calentadora fuera para el tiempo de puño. Esto permitirá cualquier óleos utilizado en el proceso industrial ser quemado en un ambiente seguro. Esta quemadura inicial debe durar por lo menos 10 minutos.

### QUEROSENO (#1-K)

Para el desempeño óptimo de esta calentadora, es sugerido usar queroseno de #1-K. El queroseno de #1-K ha sido refinado para eliminar virtualmente contaminantes, como azufre, que puede causar un olor podrido de huevo durante la operación de la calentadora. Sin embargo, #1, #2 (gasóleo), JP-8 o Lanza en chorro (A) combustible también puede ser utilizado si queroseno de #1-K no está disponible. Es aconsejado que estos combustibles no queman limpia como como queroseno de #1-K, y el cuidado deben ser tomados para proporcionar ventilación aérea más fresca para acomodar ningún contaminante agregado que puede ser añadido al espacio calentado.

**NOTA: El queroseno sólo debe ser almacenado en un contenedor azul que es marcado claramente "queroseno". Nunca almacene queroseno en un contenedor rojo. Rojo es asociado con gasolina.**

- Nunca almacene queroseno en el espacio vital. El queroseno debe ser almacenado en un área bien ventilada fuera del área viva.
- Nunca combustible de uso como gasolina, el benceno, el alcohol, gas blanco, combustible de hornillo de camping, diluyentes de pintura, ni otro petróleo componen en esta calentadora (ESTOS SON COMBUSTIBLES VOLATILES QUE PUEDEN CAUSAR UN FUEGO O EXPLOSION).
- NUNCA almacene queroseno en la luz directa del sol ni cerca de una fuente de calor.
- Nunca uso queroseno que ha sido almacenado de una temporada al luego. El queroseno empeora con el tiempo. El QUEROSENO VIEJO NO QUEMARA APROPIADAMENTE EN ESTA CALENTADORA.
- Utilice queroseno de #1-K en esta calentadora. #1, #2 (gasóleo), JP-8, o combustible en Jet(A) son substitutos convenientes.

**⚠ NUNCA DEJE DESATENDIDO EL CALENTADOR MIENTRAS ESTE ESTE ENCENDIDO O ESTE CONECTADO A UNA FUENTE DE ALIMENTACION.**

### COMENZAR LA CALENTADORA

1. La máquina está predispueta para el funcionamiento sin termostato ambiente.
2. Para el funcionamiento del aparato con termostato ambiente quitar la capucha de protección de la toma termostato (fig. 1 n° 1) e introducir el enchufe termostato en la toma. Para el funcionamiento sin termostato ambiente es necesario que la capucha de protección de la toma termostato esté puesta en la toma.

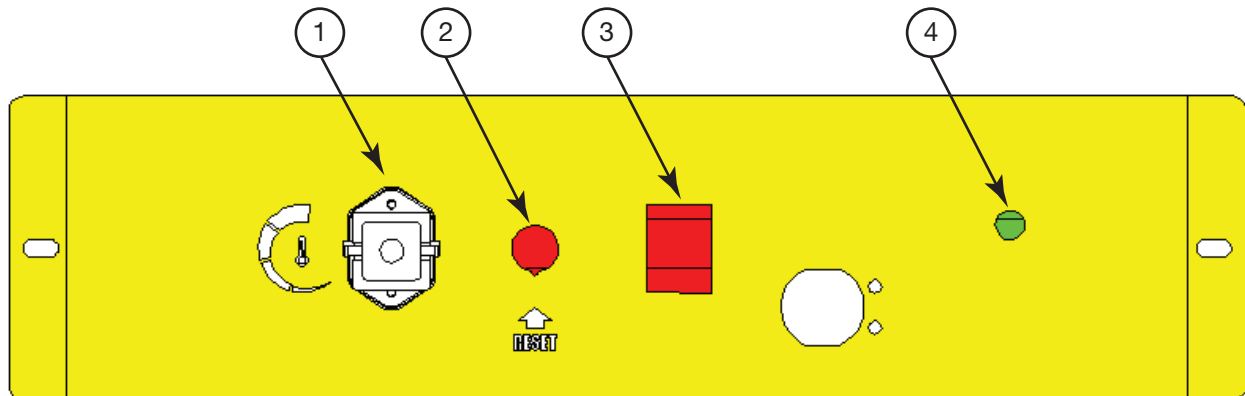

## OPERACION

3. Llenar el tanque del aparato de gasóleo limpio.
4. Conectar el enchufe de alimentación con una toma de corriente 115V ~ 60 Hz monofásica con tierra. La luz testigo verde (n. 4) encendida indica que el aparato está bajo tensión.

**⚠ ADVERTENCIA: EL APARATO DEBE ESTAR CONECTADO CON TIERRA EN CONFORMIDAD CON LAS NORMAS VIGENTES.**

### VENTILACION

Para los generadores con chimenea enlazar el aparato con una chimenea o con un conducto para la descarga de los humos al aire libre. Para obtener un tiro de por lo menos 0,1 mbar en el conducto de los humos es necesario que el recorrido de los humos sea de subida efectiva. Evitar que haya codos o curvas en el primer tramo de tubo por al menos 3 m. Para el funcionamiento del aparato en locales cerrados sin chimenea, hágase referencia a las instrucciones para la instalación (page 10, #6).

- Si se encuentra presente un termostato ambiente, regularlo en la temperatura máxima.
- Poner el interruptor en la posición "ON".
- Regular el termostato en la temperatura deseada.

**⚠ NUNCA DEJE DESATENDIDO EL CALENTADOR MIENTRAS ESTE ESTE ENCENDIDO O ESTE CONECTADO A UNA FUENTE DE ALIMENTACION.**

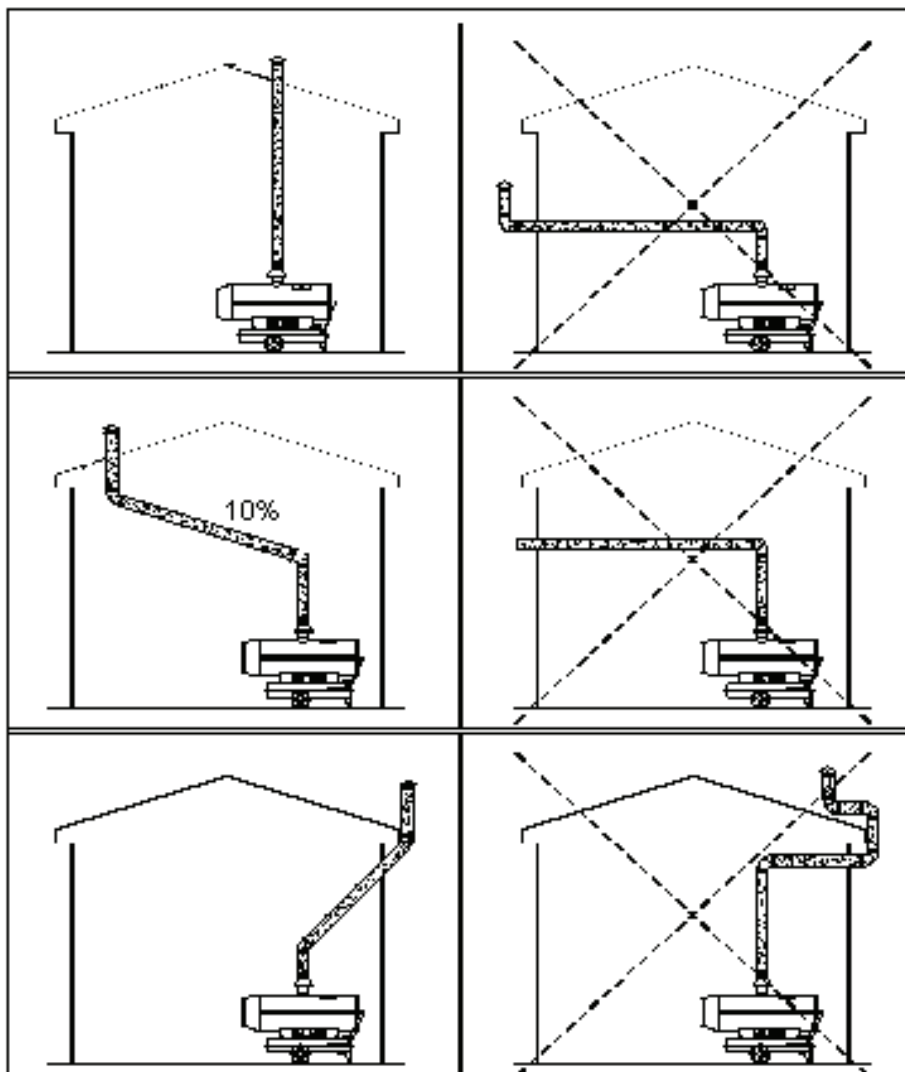

## OPERACION

**⚠ PRECAUCIÓN: CUANDO ESTE CALENTADOR ESTÁ CONECTADO AL TUBO DE CONDUCTO DE HUMOS, EL TUBO DE CONDUCTO DE HUMOS TERMINARÁ EN UNA SECCIÓN VERTICAL POR LO MENOS DOS PIES EN LONGITUD Y UN CORRIENTE DE AIRE SUFICIENTE SERÁ CREADO PARA ASEGURAR EL USO SEGURO Y APROPIADO DEL CALENTADOR. DONDE LOS CORRIENTES DE AIRE DE ATRÁS (BACKDRAFTS) PUEDEN OCURRIR, UNA TAPA VERTICAL DEBE SER USADO EN LA SALIDA DEL TUBO DE CONDUCTO DE HUMOS. CARRERAS HORIZONTALES DEL TUBO DE CONDUCTO DE HUMOS DEBEN TENER UNA SUBIDA DE UNO EN DIEZ DEL CALENTADOR.**

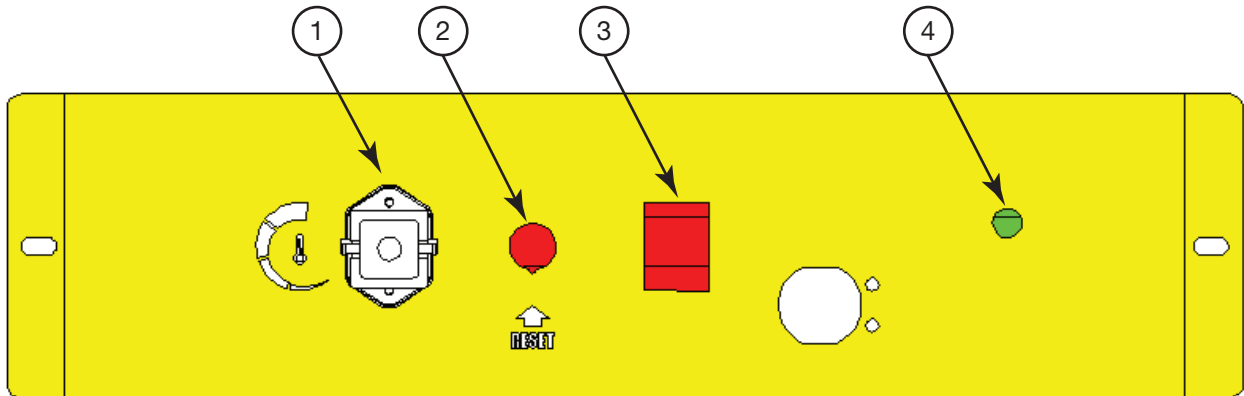

### REARME MANUAL Y REARME DE SEGURIDAD

El aparato está dotado de un pulsador-testigo de rearme manual. Cuando el aparato se bloquea, el testigo rojo del pulsador (fig. 1 n° 2) se enciende. En este caso apretar el pulsador de RESET para reactivar el aparato (véase también el párrafo “Solución de los problemas”).

Este calentador también está equipado con un interruptor de presión de aire que controla la presión del flujo de aire y embloquea el calentador en el evento de sobrecalentar. Si ocurre, detecte y elimine el origen de sobrecalentar antes de utilizar el calentador de nuevo. Asegúrese que el calentador está inspeccionado por un técnico calificado si requerido. Mire el punto arriba para reiniciar.

### APAGADO

Posicionar el interruptor en la posición “OFF” apagando la llama. El ventilador continuará dando vuelta por aproximadamente 1' e 45" para enfriar el generador: el aparato se apaga solo cuando acaba este tiempo programado sobre la ficha electrónica. Después se puede desconectar la espina de alimentación.

**⚠ NUNCA PARAR EL GENERADOR DESCONECTANDO LA ESPINA DE ALIMENTACIÓN. EL FUERTE CALOR RESIDUO PODRÍA ARRUINAR LOS EQUIPOS O EN CUALQUIER CASO HACER INTERVENIR EL TERMOSTATO DE SEGURIDAD RENDINDO LA MÁQUINA INACTIVA.**

## MANTENIMIENTO



**ADVERTENCIA: ¡NUNCA DAR SERVICIO A LA CALENTADOR MIENTRAS ESTA CONECTADO NI MIENTRAS CALIENTE!**

Solo utilice repuestos originales de equipo. El uso de alterno o componentes de terceros pueden causar condiciones de funcionamiento peligrosas, y vaciar su garantía. Sugerimos seguir un horario de mantenimiento de la siguiente manera.

1. No efectuar intervenciones de mantenimiento sin haber quitado antes el enchufe de alimentación.
2. El mantenimiento debe ser efectuado por personal especializado.
3. Una vez al año se debe limpiar completamente el aparato para permitir una buena combustión y una larga duración.

Limpiar periódicamente:

- la boquilla de inyección del gasóleo y el relativo filtro;
  - el filtro de la bomba de gasóleo;
  - el cartucho del filtro tanque;
  - los electrodos;
  - las aspas del ventilador;
  - el interior del aparato, utilizando aire comprimido;
  - la fotoresistencia con alcohol étilico.
4. Controlar periódicamente el estado de los cables y de las conexiones eléctricas.
  5. Controlar periódicamente las condiciones del filtro gasóleo y si fuera necesario, sustituirlo.



**ADVERTENCIA: USANDO EL CALENTADOR SIN MANTENIMIENTO INCORRECTO PUEDE LLEVAR AL PRODUCCION INCORRECTO DE LA COMBUSTIÓN Y DEL HOLLÍN.**



**NUNCA DEJE DESATENDIDO EL CALENTADOR MIENTRAS ESTE ESTE ENCENDIDO O ESTE CONECTADO A UNA FUENTE DE ALIMENTACION.**



## LOCALIZACION DE FALLAS

SINTOMA	CAUSA PROBABLE	REMEDIO
El aparato no se pone en marcha	Falta de corriente	Controlar el interruptor general y la línea de alimentación
	Conexiones de cable culpables	Hacer cambiar el cable a un técnico especializado
	Cable defectuoso o fusible quemado	Limpiar o reemplazar
	Termostato ambiente regulado demasiado bajo	Regular el termostato en una temperatura más elevada
	Capucha de protección de la toma termostato no puesta	Poner la capucha de protección y la toma termostato
	Ha intervenido el termostato de seguridad	Desbloquear el termostato de seguridad
El aparato se pone en marcha, la llama se enciende y el aparato se bloquea	Fotoreistencia sucia o defectuosa	Limpiar o reemplazar
	Ficha control llama defectuosa	Dirigirse al personal especializado
El aparato se pone en marcha, la llama no se enciende y el aparato se bloquea	Boquilla del quemador obstruida	Limpiar o reemplazar
	Fotoreistencia molestada por luz ajena (luz espuria)	Compruebe para saber si hay luces externas
	Ficha control de llama defectuosa	Ponerse en contacto con un técnico especializado
	Falta de gasóleo	Llenar el tanque
	Defecto de encendido o electrodos en posición errada, sucios o dañados	Limpiar o dirigirse al personal especializado
El aparato se pone en marcha, pero la combustión no es buena	Boquilla obstruida o parcialmente obstruida	Limpiar o reemplazar
	Filtros estorbados	Limpiar o reemplazar
	Fugas en los tubos del gasóleo	Controlar y eventualmente cambiar los tubos del gasóleo
	La bomba del gasóleo da poca presión	Dirigirse al personal especializado
El aparato se bloquea demasiado pronto para la intervención del termostato	Falta de aire de combustión	Verificar que el cierre del aire sea en posición correcta. Controlar que sean respetados los requisitos de aireación del local.
	Ventilación defectuosa	Dirigirse al personal especializado
	Excesivo sobrecalentamiento del generador	Vea la página 14
	Termostato de seguridad defectuoso	Dirigirse al personal especializado



## GARANTIA LIMITADA

Garantía limitada de protemp. Por un año. Mi-T-M le garantiza al Usuario original que los modelos tratados en este manual de los calentadores de aceite portátiles Protemp® están libres de defectos en la mano de obra o el material, cuando se les somete a uso Normal, por un año a partir de la fecha de compra. Cualquier parte que se halle defectuosa, ya sea en el material o en la mano de obra, y sea devuelta (con los costos de envío pagados por Adelantado) a un centro de servicio autorizado designado por Mi-T-M, será reparada o reemplazada (no Existe otra posibilidad) según lo determine Mi-T-M. Para obtener información sobre los procedimientos de reclamo cubiertos en la garantía limitada, vea la sección "atención oportuna" que aparece más adelante. Esta garantía limitada confiere al comprador derechos legales específicos que varían de Jurisdicción a jurisdicción.

Limites de responsabilidad. En la medida en que las leyes aplicables lo permitan, la responsabilidad de Mi-T-M por los daños emergentes o incidentales está expresamente excluida. La responsabilidad de Mi-T-M expresamente está limitada y no puede exceder el precio de compra pagado por el artículo. Exclusión de responsabilidad de la garantía. Se han hecho esfuerzos diligentes para proporcionar información e ilustraciones apropiadas sobre el producto en este manual; sin embargo, esta información y las ilustraciones tienen como único propósito la identificación del producto y no EX-PRESAN NI IMPLICAN GARANTÍA DE QUE LOS PRODUCTOS SEAN VENDIBLES O ADECUADOS PARA UN PROPÓSITO EN PARTICULAR NI QUE SE AJUSTAN NECESARIAMENTE A LAS ILUSTRACIONES O DESCRIPCIONES. CON EXCEPCIÓN DE LO QUE SE ESTABLECE A CONTINUACIÓN, MI-T-M NO HACE NI AUTORIZA NINGUNA GARANTÍA O AFIRMACIÓN DE HECHO, EXPRESA O IMPLÍCITA, QUE NO SEA ESTIPULADA EN LA "GARANTÍA LIMITADA" ANTERIOR. Consejo Técnico y Recomendaciones, Exclusiones de Responsabilidad. A pesar de las prácticas, negociaciones o usos comerciales realizados previamente, las ventas no deberán incluir el suministro de consejo técnico o asistencia o diseño del sistema. Mi-T-M no asume ninguna obligación o responsabilidad por recomendaciones, opiniones o consejos no autorizados sobre la elección, instalación o uso de los productos. Adaptación del Producto. Muchas jurisdicciones tienen códigos o regulaciones que rigen la venta, la construcción, la instalación y/o el uso de productos para ciertos propósitos que pueden variar con respecto a los aplicables a las zonas vecinas. Si bien se trata de que los productos Mi-T-M cumplan con dichos códigos, no se puede garantizar su conformidad y no se puede hacer responsable por la forma en que se instale o use su producto. Antes de comprar y usar el producto, revise su aplicación y todos los códigos y regulaciones nacionales y locales aplicables y asegúrese de que el producto, la instalación y el uso los cumplan. Ciertos aspectos de limitación de responsabilidad no se aplican a productos al consumidor; es decir (a) algunas jurisdicciones no permiten la exclusión ni limitación de daños incidentales o consecuentes, de modo que las limitaciones o exclusiones anteriores quizás no apliquen en su caso; (b) asimismo, algunas jurisdicciones no permiten limitar el plazo de una garantía implícita, por lo tanto, la limitación anterior quizás no aplique en su caso; y (c) por ley, mientras la Garantía Limitada esté vigente no podrán excluirse ni limitarse en modo alguno ninguna garantía implícita de comercialización o de idoneidad para un propósito en particular aplicables a los productos al consumidor adquiridos por éste. Atención Oportuna. Se hará un esfuerzo de buena fe para corregir puntualmente, o hacer otros ajustes, con respecto a cualquier producto que resulte defectuoso dentro de los términos de esta garantía limitada. En el caso de que encuentre un producto defectuoso y que esté cubierto dentro de los límites de esta garantía haga el favor de escribir primero, o llame, al distribuidor a quien le compró el producto. El distribuidor le dará las instrucciones adicionales. Si no puede resolver el problema en forma satisfactoria, escriba a Mi-T-M a la dirección a continuación, dando el nombre del distribuidor, su dirección, la fecha y el número de la factura del distribuidor y describa la naturaleza del defecto. La propiedad del artículo y el riesgo de pérdida pasan al comprador en el momento de la entrega del artículo a la compañía de transporte. Si el producto se daña durante el transporte, debe presentar su reclamo a la compañía transportista.

**For Service or Warranty Consideration, contact  
Mi-T-M® Corporation, 8650 Enterprise Drive, Peosta, IA 52068  
563-556-7484 / 800-553-9053 / Fax 563-556-1235  
Monday - Friday 8:00 a.m. - 5:00 p.m. CST**



Manufactured by Mi-T-M  
8650 Enterprise Drive, Peosta IA 52068  
563-556-7484/ Fax 563-556-1235