



***HAND CARRY ELECTRIC  
AIR COMPRESSOR***  
OPERATOR'S MANUAL

***PARTS LIST***



**CAUTION**

**RISK OF INJURY! READ ENTIRE  
MANUAL BEFORE OPERATING! THIS MANUAL IS AN  
IMPORTANT PART OF THE AIR COMPRESSOR  
AND MUST REMAIN WITH THIS UNIT!**



# TABLE OF CONTENTS

<b>INTRODUCTION .....</b>	<b>3</b>
<b>IMPORTANT .....</b>	<b>3</b>
<b>INSPECTION .....</b>	<b>3</b>
<b>IMPORTANT SAFETY INSTRUCTIONS.....</b>	<b>4-7</b>
RISK OF ELECTRIC SHOCK OR ELECTROCUTION .....	4
RISK OF EXPLOSION OR FIRE .....	5
RISK OF BURSTING.....	5
RISK TO BREATHING.....	6
RISK OF BURNS.....	6
RISK OF FLYING OBJECTS.....	6
RISK FROM MOVING PARTS .....	7
RISK FROM NEGLIGENCE .....	7
RISK OF AIR COMPRESSOR DAMAGE.....	7
<b>FEATURES DRAWINGS.....</b>	<b>8</b>
<b>FEATURES REVIEW.....</b>	<b>9-10</b>
<b>PREPARATION INSTRUCTIONS .....</b>	<b>12</b>
INITIAL SET-UP.....	12
LOCATION .....	12
ELECTRICAL.....	12
PRE-START CHECKLIST .....	12
<b>OPERATING INSTRUCTIONS.....</b>	<b>13</b>
START-UP .....	13
SHUTDOWN .....	13
<b>MAINTENANCE INSTRUCTIONS .....</b>	<b>13</b>
<b>TROUBLESHOOTING .....</b>	<b>14-17</b>
<b>WARRANTY .....</b>	<b>18</b>
<b>NOTES.....</b>	<b>19</b>

## **WARNING**

 **WARNING:** This product can expose you to chemicals including Lead, which is known to the State of California to cause cancer and birth defects or other reproductive harm. For more information go to [www.P65Warnings.ca.gov](http://www.P65Warnings.ca.gov)

## INTRODUCTION

Congratulations on the purchase of your new Mi-T-M® Air Compressor! You can be assured your Mi-T-M® Air Compressor was constructed with the highest level of precision and accuracy. Each component has been rigorously tested by technicians to ensure the quality, endurance and performance of this air compressor.

This operator's manual was compiled for your benefit. By reading and following the simple safety, installation and operation, maintenance and troubleshooting steps described in this manual, you will receive years of trouble-free operation from your new Mi-T-M® Air Compressor. The contents of this manual are based on the latest product information available at the time of publication. The manufacturer reserves the right to make changes in price, color, materials equipment, specifications or models at any time without notice.



### IMPORTANT!

A "DANGER, WARNING or CAUTION" safety warning will be surrounded by a "SAFETY ALERT BOX". This box is used to designate and emphasize Safety Warnings that must be followed when operating this air compressor. Accompanying the safety warnings are "Signal Words" which designate the degree or level of hazard seriousness. The "Signal Words" used in this manual are as follows:

**DANGER:** Indicates an imminently hazardous situation which, if not avoided, WILL result in death or serious injury.



**WARNING:** Indicates a potentially hazardous situation which, if not avoided, COULD result in death or serious injury.



**CAUTION:** Indicates a potentially hazardous situation which, if not avoided MAY result in minor or moderate injury or damage to the air compressor.



The symbols set to the left of this paragraph are "Safety Alert Symbols". These symbols are used to call attention to items or procedures that could be dangerous to you or other persons using this equipment.

**ALWAYS PROVIDE A COPY OF THIS MANUAL TO ANYONE USING THIS EQUIPMENT. READ ALL INSTRUCTIONS IN THIS MANUAL AND ANY INSTRUCTIONS SUPPLIED BY MANUFACTURERS OF SUPPORTING EQUIPMENT BEFORE OPERATING THIS AIR COMPRESSOR AND ESPECIALLY POINT OUT THE "SAFETY WARNINGS" TO PREVENT THE POSSIBILITY OF PERSONAL INJURY TO THE OPERATOR.**

Once the unit has been removed from the box, immediately write in the serial number of your unit in the space provided below.

**SERIAL NUMBER** \_\_\_\_\_

Inspect for signs of obvious or concealed freight damage. If damage does exist, file a claim with the transportation company immediately. Be sure that all damaged parts are replaced and the mechanical and electrical problems are corrected prior to operation of the unit. If you require service, contact your Mi-T-M® Customer Service Representative.

Mi-T-M® Corporation, 50 Mi-T-M Drive, Peosta, IA 52068  
1-800-553-9053 / Fax 563-556-1235  
Monday - Friday 8:00 a.m. - 5:00 p.m. CST

Please have the following information available for all service calls:

1. Model Number
2. Serial Number
3. Date and Place of Purchase



## IMPORTANT SAFETY INSTRUCTIONS



**WARNING:** When using this product, basic precautions should always be observed, including the following:  
**READ ALL SAFETY INSTRUCTIONS BEFORE USING AIR COMPRESSOR**



HAZARD	POTENTIAL CONSEQUENCE	PREVENTION
<p data-bbox="212 275 496 363"><b>RISK OF ELECTRIC SHOCK OR ELECTROCUTION</b></p> 	<p data-bbox="581 275 1013 457">Serious injury or death could occur if the air compressor is not properly grounded. Your air compressor is powered by electricity and may cause electric shock or electrocution if not used properly.</p> <p data-bbox="581 527 959 583">Electrical shock may occur from electrical cord.</p> <p data-bbox="581 972 1013 1029">Electrical shock may occur if air compressor is not operated properly.</p> <p data-bbox="581 1192 1003 1283">Serious injury or death may occur if electrical repairs are attempted by unqualified persons.</p>	<p data-bbox="1040 275 1472 426">Make sure the air compressor is plugged into a properly grounded outlet which provides correct voltage and adequate fuse protection. Disconnect when not in use.</p> <p data-bbox="1040 527 1435 617">Check power cord for signs of crushing, cutting or heat damage. Replace faulty cord before use.</p> <p data-bbox="1040 653 1451 842">Keep all connections dry and off the ground. Do not allow electrical cords to lay in water or in such a position where water could come in contact with them. Do not touch plug with wet hands.</p> <p data-bbox="1040 877 1459 934">Do not pull on the electrical cord to disconnect from the outlet.</p> <p data-bbox="1040 972 1472 1062">Never operate air compressor in wet conditions or outdoors when it is raining.</p> <p data-bbox="1040 1098 1468 1155">Never operate air compressor with safety guards removed or damaged.</p> <p data-bbox="1040 1192 1435 1381">Any electrical wiring or repairs performed on this air compressor should be done by Authorized Service Personnel in accordance with National and Local electrical codes.</p> <p data-bbox="1040 1417 1468 1732">Before opening any electrical enclosure, always shut off the air compressor, relieve pressure and unplug the air compressor from the power source. Allow air compressor to cool down. Never assume the air compressor is safe to work on just because it is not operating. It could restart at any time! Service in a clean, dry, flat area.</p>



## IMPORTANT SAFETY INSTRUCTIONS

READ ALL SAFETY WARNINGS BEFORE USING AIR COMPRESSOR





HAZARD	POTENTIAL CONSEQUENCE	PREVENTION
<p><b>RISK OF EXPLOSION OR FIRE</b></p> 	<p>Serious injury or death may occur from normal electrical sparks in the motor and pressure switch.</p> <p>Serious injury may occur if any air compressor ventilation openings are restricted, causing the air compressor to overheat and start a fire.</p>	<p>Always operate air compressor in a well ventilated area free of flammable vapors, combustible dust, gases or other combustible materials.</p> <p>DO NOT SMOKE if spraying flammable material. Locate the air compressor at least 20 feet away from the spray area. (An additional hose may be required.)</p> <p>Never place objects against or on top of the air compressor. Operate the air compressor at least 12 inches away from any wall or obstruction that would restrict proper ventilation.</p>
<p><b>RISK OF BURSTING</b></p> 	<p>Serious injury or death may occur from an air tank explosion if air tanks are not properly maintained.</p> <p>Exceeding the pressure rating of air tools, spray guns, air operated accessories, tires and other inflatables can cause them to explode or fly apart, and could result in serious injury.</p>	<p>Drain the air tank daily or after each use to prevent moisture buildup in the air tank.</p> <p>If the air tank develops a leak, replace the air tank immediately. Never repair, weld or make modifications to the air tank or its attachments. Use only genuine Mi-T-M® repair parts for your air compressor.</p> <p>Never make adjustments to the factory set pressures.</p> <p>Never exceed manufacturers maximum allowable pressure rating of attachments.</p> <p>Because of extreme heat, do not use plastic pipe or lead tin soldered joints for a discharge line.</p> <p>Never use air compressor to inflate small, low pressure objects such as toys.</p>



## IMPORTANT SAFETY INSTRUCTIONS

READ ALL SAFETY WARNINGS BEFORE USING AIR COMPRESSOR

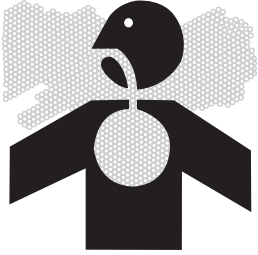

HAZARD	POTENTIAL CONSEQUENCE	PREVENTION
<p style="text-align: center;"><b>RISK TO BREATHING</b></p> 	<p>Serious injury or death could occur from inhaling compressed air. The air stream may contain carbon monoxide, toxic vapors or solid particles.</p> <p>Sprayed materials such as paint, paint solvents, paint remover, insecticides, weed killers, etc. contain harmful vapors and poisons.</p>	<p>Never inhale air from the air compressor either directly or from a breathing device connected to the air compressor.</p> <p>Operate air compressor only in a well ventilated area. Follow all safety instructions provided with the materials you are spraying. Use of a respirator may be required when working with some materials.</p>
<p style="text-align: center;"><b>RISK OF BURNS</b></p> 	<p>Serious injury could occur from touching exposed metal parts. These areas can remain hot for some time after the air compressor is shutdown.</p>	<p>Never allow any part of your body or other materials to make contact with any exposed metal parts on the air compressor.</p>
<p style="text-align: center;"><b>RISK OF FLYING OBJECTS</b></p> 	<p>Soft tissue damage can occur from the compressed air stream.</p> <p>Serious injury can occur from loose debris being propelled at a high speed from the compressed air stream.</p>	<p>Always wear safety glasses to shield the eyes from flying debris.</p> <p>Never point the air stream at any part of your body, anyone else or animals.</p> <p>Never leave pressurized air in the air compressor. Shut off air compressor and relieve pressure when storing or attempting maintenance.</p> <p>Always maintain a safe distance from people and animals while operating the air compressor.</p> <p>Do not attempt to move the air compressor by pulling on the hose.</p>

## IMPORTANT SAFETY INSTRUCTIONS

READ ALL SAFETY WARNINGS BEFORE USING AIR COMPRESSOR

HAZARD	POTENTIAL CONSEQUENCE	PREVENTION
<p style="text-align: center;"><b>RISK FROM MOVING PARTS</b></p> 	<p>Risk of bodily injury from moving parts. This air compressor cycles automatically when the pressure switch is in the "On/Auto" position.</p>	<p>Before performing <u>maintenance</u>, always turn off air compressor. Bleed pressure from the air hose and the tank, and unplug electrical cord from outlet. All <u>repairs</u> to the air compressor should be made by an Authorized Service person. Never assume the air compressor is safe to work on just because it is not operating. It could restart at any time.</p> <p>Do not operate without protective covers/guards. Always unplug the air compressor before removing any guard. Replace damaged covers/guards before using the air compressor.</p>
<p style="text-align: center;"><b>RISK FROM NEGLIGENCE</b></p>	<p>Risk of injury from negligent use.</p>	<p>Never allow children or adolescents to operate this air compressor!</p> <p>Stay alert-watch what you are doing. Do not operate the air compressor when fatigued or under the influence of alcohol or drugs.</p> <p>Know how to stop the air compressor. Be thoroughly familiar with controls.</p>
<p style="text-align: center;"><b>RISK OF AIR COMPRESSOR DAMAGE</b></p>	<p>Risk of major repair.</p>	<p>Do not operate air compressor without an air filter.</p> <p>Do not operate air compressor in a corrosive environment.</p> <p>Always operate the air compressor in a stable, secure position to prevent air compressor from falling.</p> <p>Follow all maintenance instructions listed in this manual.</p>

**!SAVE THESE INSTRUCTIONS!**

## ELECTRIC AIR COMPRESSOR FEATURES

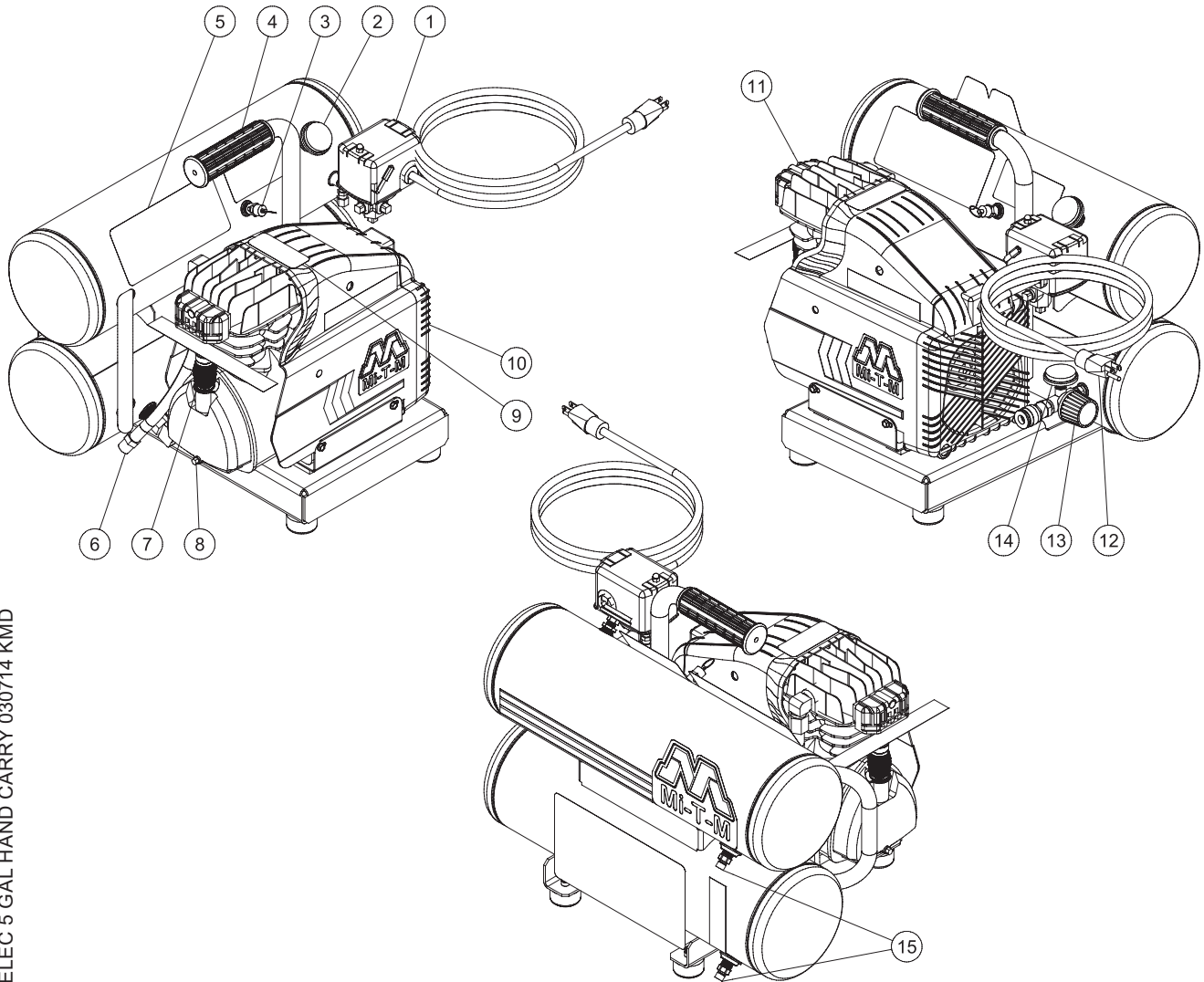

ELEC 5 GAL HAND CARRY 030714 KMD

1. PRESSURE SWITCH
2. TANK PRESSURE GAUGE
3. SAFETY RELIEF VALVE
4. PICKUP HANDLE
5. DECAL - OPERATING INSTRUCTION
6. PUMP DISCHARGE LINE
7. OIL DIPSTICK
8. PUMP OIL DRAIN
9. DECAL - WARNING RISK OF BURNS
10. PROTECTIVE COVER
11. AIR INTAKE FILTER
12. ELECTRIC POWER CORD
13. PRESSURE REGULATOR
14. OUTLET PRESSURE GAUGE
15. AIR TANK DRAIN VALVE



## AIR COMPRESSOR FEATURES



**PRESSURE SWITCH:** The switch is used to start or stop the air compressor. Moving the switch to the "Auto" (ON) position will allow the pressure switch to start the motor when the air tank pressure is below the factory set "cut-in" pressure. When in the "Auto" position, the pressure switch stops the motor when the air tank pressure reaches the factory set "cut-out" pressure. This switch also has a pressure release valve located on the side of the switch designed to automatically release compressed air from the air compressor pump head and its discharge line when the air compressor reaches "cut-out" pressure or is shut off. This allows the motor to restart freely. Moving the switch to the "OFF" position will open the pressure switch contacts and stop the air compressor.



**MOTOR THERMAL OVERLOAD:** The electric motor has a manual thermal overload protector. If the motor overheats for any reason, the thermal overload will cut off power to prevent the motor from being damaged. Turn pressure switch lever to the "OFF" position and wait until the motor is cool. Press the thermal overload button to reset it and begin working again.

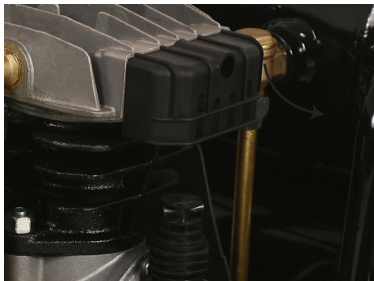

**AIR INTAKE FILTER:** This filter is designed to clean air coming into the pump. To ensure the pump continually receives a clean, cool, dry air supply this filter must always be clean and ventilation opening free from obstructions. Replace filter element when necessary.

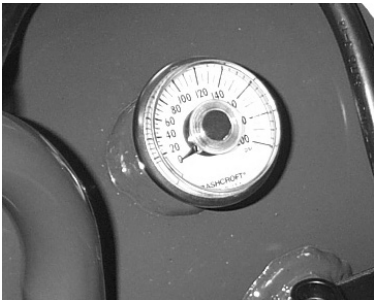

**TANK PRESSURE GAUGE:** The tank pressure gauge indicates the air pressure in the air tank.

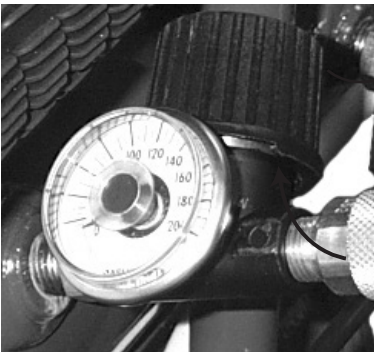

**PRESSURE REGULATOR:** The air pressure coming from the air tank is controlled by the regulator knob. Turn the pressure regulation knob clockwise to increase discharge pressure, and counterclockwise to decrease discharge pressure.

**OUTLET PRESSURE GAUGE:** The outlet pressure gauge indicates the air pressure available at the outlet side of the regulator. This pressure is controlled by the regulator and is always less or equal to the air tank pressure.

## AIR COMPRESSOR FEATURES

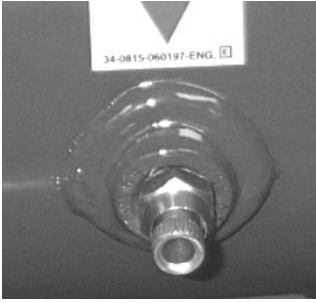

**AIR TANK DRAIN VALVE:** The drain valve is used to remove moisture from the air tank after the air compressor is shut off. **NEVER attempt to open the drain valve when more than 10 PSI of air pressure is in the air tank!** To open the drain valve, turn the knob counterclockwise. Keep the air compressor in such a position that all water condensation will flow out.

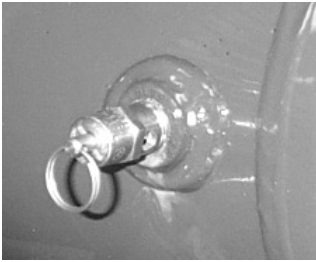

**SAFETY RELIEF VALVE:** This valve is designed to prevent system failures by relieving pressure from the system when the compressed air reaches a predetermined level. The valve is preset by the manufacturer and must not be modified in any way. To verify the valve is working properly, pull on the ring. Air pressure should escape. When the ring is released, it will reset.

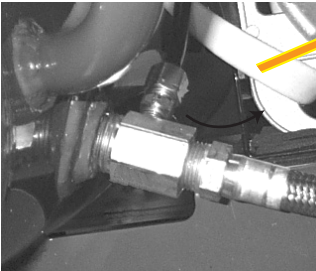

**TANK CHECK VALVE:** This valve prevents the compressed air in the tank from re-entering the pump discharge line.



**OIL DIPSTICK:** The dipstick will indicate the amount of oil in the pump. Oil level should be checked on a daily basis to ensure it does not exceed the maximum notch or fall below the minimum notch on the dipstick.



**PUMP OIL DRAIN:** The removal of the drain plug will allow the air compressor lubricants to be changed. To remove drain plug, turn counterclockwise.

**AIR COMPRESSOR PUMP:** To compress air, the piston moves up and down in the cylinder. On the downstroke, air is drawn in through the air intake valve while the exhaust valve remains closed. On the upstroke, the intake valve closes, air is compressed and forced out through the exhaust valve, into the discharge line, through the tank check valve and into the air tank.

It is recommended this air compressor not be operated at more than a 50% duty cycle. This means an air compressor that pumps air longer than 50% of one hour is considered misuse. Maximum air compressor pumping time per hour is 30 minutes.

 **WARNING** 

**THE FOLLOWING PAGES CONTAIN OPERATING AND MAINTENANCE INSTRUCTIONS.**

**DONOTATTEMPTTOOPERATETHISAIRCOMPRESSORUNTIL YOU HAVE READ AND UNDERSTOOD ALL SAFETY PRECAUTIONS AND INSTRUCTIONS LISTED IN THIS MANUAL.**

**INCORRECT OPERATION OF THIS UNIT CAN CAUSE SERIOUS INJURY!!**

**DO NOT ALTER OR MODIFY THIS EQUIPMENT IN ANY MANNER!**

## PREPARATION INSTRUCTIONS



### **WARNING**

**RISK OF EXPLOSION OR FIRE  
CAUSING SERIOUS INJURY  
OR DEATH!**

Do not allow sparks from the motor or pressure switch to come in contact with flammable vapors, combustible dust, gases or other combustible materials.

When using the air compressor for spray painting, place the air compressor as far away from the work area as possible, using extra air hoses instead of extension cords.



### **DANGER**

**RISK OF ELECTROCUTION!**

Improper connection of the equipment-grounding conductor can result in a risk of shock or electrocution. Check with a qualified electrician or service personnel if you are in doubt as to whether the outlet is properly grounded. This product is factory equipped with a specific electric cord and plug based on the units voltage and amperage rating. This is for connection to a proper electric circuit. Only connect the product to an outlet having the same configuration as the plug. Do not use an adapter with this product. If the product must be reconnected for use on a different type of electric circuit, the reconnection shall be made by qualified service personnel. If repair or replacement of the cord or plug is necessary, do not connect the grounding wire to either flat blade terminal. The wire with insulation having an outer surface that is green with or without yellow stripes is the grounding wire.



### **WARNING**

**RISK OF ELECTRICAL SHOCK!**

This product must be grounded. If there should be a malfunction or breakdown, grounding provides a path of least resistance for electric current to reduce the risk of electric shock. This product is equipped with a cord having an equipment grounding conductor and a grounding type plug. The plug must be inserted into an appropriate outlet that is properly installed and grounded in accordance with all local codes and ordinances.

#### **INITIAL SET-UP:**

1. Remove the air compressor from the carton.
2. Read safety warnings before setting-up air compressor.
3. Remove the oil travel plug in the crankcase cover and insert the oil dipstick. Ensure the oil level in the air compressor pump is adequate. If low, add SAE non-detergent oil as recommended below:

**Ambient Temperature SAE Viscosity**

0-32°F	SAE 10W
32-80°F	SAE 20W
60-103°F	SAE 30W

#### **LOCATION:**

1. In order to avoid damaging an oil lubed air compressor, do not incline the air compressor transversely or longitudinally more than 10°.
2. Place air compressor at least 12 inches away from obstacles that may prevent proper ventilation. Do not place air compressor in an area:
  - where there is evidence of oil or gas leaks.
  - where flammable gas vapors or materials may be present.
  - where air temperatures fall below 32°F or exceed 104°F.
  - where extremely dirty air or water could be drawn into the air compressor.

#### **ELECTRICAL:**

1. USE OF AN EXTENSION CORD IS NOT RECOMMENDED because it could cause the compressor motor to overheat. It's recommended to use additional air hose instead of an extension cord.
2. If use of an extension cord is unavoidable, it should be plugged into a GFCI found in circuit boxes or protected receptacles. When using an extension cord, observe the following:

Ampere Rating Range	Voltage	Length of cord in ft					
	120V	25 ft	50 ft	100 ft	150 ft	200 ft	250 ft
	240V	50 ft	100 ft	200 ft	300 ft	400 ft	500 ft
8 - 10	18	14	12	10	8	8	8
10 -12	16	14	10	8	8	6	6
12 - 14	16	12	10	8	6	6	6
14 - 16	16	12	10	8	6	6	6
16 - 18	14	12	8	8	6	4	4
18 - 20	14	12	8	6	6	4	4

3. Use only a 3-wire extension cord that has a 3-blade grounding plug and a 3-slot receptacle that will accept the plug on the compressor.
4. Examine power cord before using. Do not use the compressor if the cord is damaged. Do not use a damaged extension cord.
5. Keep cords away from heat and sharp edges. Do not pull on a cord to disconnect a plug -- grasp the plug.
6. Always shut off the compressor pressure switch before unplugging the compressor.

## OPERATING INSTRUCTIONS

### PRE-START CHECKLIST:

1. Check oil level, add if necessary.
2. Remove any moisture in the air compressor air tank. **NEVER attempt to open the Air Tank Drain Valve when more than 10 PSI of air pressure is in the air tank!** Remove excessive pressure with an air tool, then open the air tank drain valve in the bottom of the air tank. Close tightly when drained.
3. Make sure the pressure switch is in the "OFF" position.
4. Make sure the safety relief valve is working correctly.
5. Make sure all guards and covers are in place and securely mounted.



### START-UP:

1. Read safety warnings before performing operation.
2. Ensure the pressure switch lever is in the "OFF" position.
3. Plug the power cord into a grounded outlet.
4. Move the lever on the pressure switch box to the "ON" position. This will allow the air compressor to start building up pressure in the air tanks. You will hear an air leak for the first 20-50 seconds until the easy start valve closes. This will stop when correct pressure is achieved. When pressure drops with usage, the air compressor will start automatically.
5. Set pressure by adjusting the pressure regulator knob counterclockwise for less pressure and clockwise for more pressure.
6. If you notice any unusual noise or vibration, stop the air compressor and refer to "Troubleshooting".

### SHUTDOWN:

1. To stop the air compressor, move the lever on the pressure switch box to the "OFF" position. Never stop the air compressor by unplugging it from the power source. This could result in risk of electrocution or damage to unit.
2. Drain air from the air tanks by releasing air with an attached air tool or by pulling on the safety relief valve test ring.
3. Once the air tank pressure gauge registers under 10 pounds, open the air tank drain valve under each air tank to drain any moisture.
4. Allow the air compressor to cool down.
5. Wipe the air compressor clean and store in a safe, non-freezing area with the cord coiled up and protected from accidental damage.

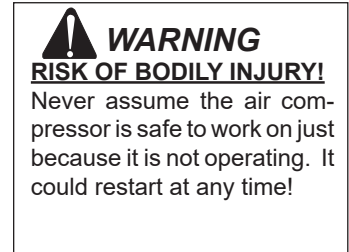

### EXAMPLES OF POSSIBLE CORD PLUGS AND CORRESPONDING RECEPTACLE

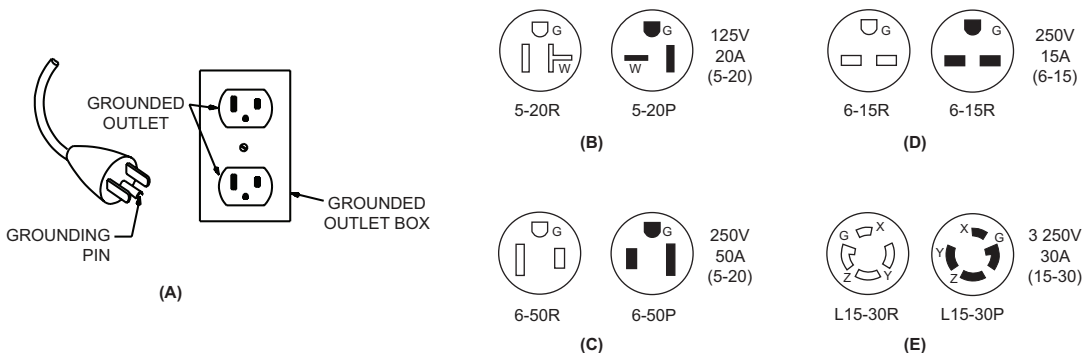

### MAINTENANCE INSTRUCTIONS:

Read the instruction manual before performing maintenance. The following procedures must be performed when stopping the air compressor for maintenance or service.

1. Turn off air compressor
2. Disconnect power cord from the power source.
3. Open all drains.
4. Wait for the air compressor to cool before starting service.

### MAINTENANCE CHART

AC Hand Carry Ele. Maintenance Chart

MAINTENANCE CHART				
PROCEDURE	DAILY	WEEKLY	MONTHLY	200 HOURS
Check pump oil level	X			
Oil leak inspection	X			
Drain condensation in air tank (s)	X			
Inspect guards/covers	X			
Check for unusual noise/vibration	X			
Check for air leaks	X			
Clean exterior of compressor		X		
Inspect air filter		X		
Check safety relief valve			X	
Change pump oil *				X
Replace air filter				X

\*The pump oil must be changed after the first 50 hours of operation and every 200 hours or 3 months, whichever comes first. In harsh environments, maintenance must be performed on a more accelerated schedule. Every 2 years, an Authorized Service Technician should check the check valve, intake valves and delivery valves.

## TROUBLESHOOTING

SYMPTOM	PROBABLE CAUSE	REMEDY
Air compressor will not start or restart.	Power cord not plugged in.	Plug power cord into grounded outlet.
	Pressure switch lever turned "OFF".	Pull the pressure switch lever up to "ON" position.
	The motor thermal overload tripped on air compressor.	Turn unit off, wait 5 minutes, then press motor thermal overload until click is heard.
	Circuit breaker tripped or fuse blown at power source.	Reset circuit breaker or replace fuse if necessary using only "Fusetron®" type T fuses.  Check for low voltage conditions.  Disconnect any other electrical appliances for circuit or operate air compressor on it's own branch circuit.
	Extension cord too long or improper wire gauge.	Use additional air hose instead of extension cord, or use proper wire gauge and cord length.
	Lack of oil in the air compressor.	Add oil.
	Air tank pressure has achieved the "Stop" pressure setting of the pressure switch.	Motor will start automatically when air tank pressure drops down to the "Start" pressure setting of the pressure switch.
	Pressure release valve on pressure switch has not unloaded pump head pressure.	Bleed the line by pushing the pressure switch to the "Off" position.
	Check valve stuck.	Remove, clean or replace.
	Defective motor, motor capacitor or pressure switch.	Replace.
Air compressor will not start, but motor hums then stops.	Incorrect voltage or, incorrect sized circuit breaker, fuse or motor. Defective motor.	Contact qualified electrician.
	Too many appliances being operated on same circuit.	Disconnect any other electrical appliances from circuit or operate air compressor on its own branch circuit.
	Extension cord too long or improper wire gauge.	Use additional air hose instead of extension cord, or use proper cord length or wire gauge.
	Loose electrical connection.	Contact qualified electrician.
	Oil weight too heavy.	Use lighter weight oil.
	Defective check valve or pressure switch.	Replace.

## TROUBLESHOOTING

SYMPTOM	PROBABLE CAUSE	REMEDY
The motor thermal overload continues to trip or fails to reset.	Improper ventilation causing the pump or motor to overheat.	Move unit to a well ventilated area.
	Defective head gasket or faulty (reed) valve.	Repair or replace gaskets and valves. Torque head bolts to 17ft./lbs.
	Faulty motor thermal overload.	Replace thermal overload. Contact motor repair center if still having problems.
Motor runs continuously.	Pressure switch does not shut off motor when air compressor reaches "Stop" pressure and safety relief valve activates.	Push the pressure switch lever to the "OFF" position. If the motor does not shut off, unplug the air compressor. If the electrical contacts are welded together, replace the pressure switch.
	Air compressor is not large enough for air required.	Check the accessory air requirement. If it is higher than the CFM or pressure supply of the air compressor, you need a larger air compressor.
Air compressor starts but does not build up pressure.	Air bleed off line is loose.	Tighten connection.
Noisy operation.	Lack of oil in the pump.	Add correct amount of oil. Check for bearing damage.
	Carbon deposits on pistons or valves.	Remove cylinder head and inspect. Clean or replace valve plate.
	Bearing, piston or connecting rod failure.	<b>STOP THE AIR COMPRESSOR!</b> Contact your Mi-T-M® Customer Service.
Pressure loss in system.	Air tank drain valve is open.	Completely close air tank drain valve.
	Air leaks at connections.	Allow the air compressor to build pressure to the maximum allowed. Turn off and brush a soapy water solution onto all connections. Check connections for air bubbles. Tighten the connections where leaks are present.
	Defective check valve.	Remove, clean or replace.
	Air leak in air tank.	Air tank must be replaced. <b>Do not attempt to repair air tank!</b>



## TROUBLESHOOTING

SYMPTOM	PROBABLE CAUSE	REMEDY
Insufficient pressure at air tool or accessory.	Pressure regulator not turned to high enough pressure or defective.	Adjust pressure regulator to proper setting or replace.
	Air leaks or restrictions.	Check for leaks and repair.
	Restricted air intake filter.	Clean or replace air intake filter.
	Hose or hose connections are too small or long.	Replace with larger hose or connectors.
	Air compressor is not large enough for air requirement.	Check the accessory air requirement. If it is higher than the CFM or pressure supply of the air compressor, you need a larger air compressor.
	Restricted check valve.	Clean or replace.
Air compressor not making enough air.	Restricted air intake filter.	Clean or replace.
	Defective (reed) valve.	Drain air tank and measure pump up time. Compare to specifications. If lower, remove pump head and inspect valve plate, clean or replace.
Air leaks from easy start valve.	Defective or incorrectly sized easy start valve.	If air tank pressure gauge registers over 40 PSI, easy start valve is defective. Replace.
		If air tank pressure gauge registers under 40 PSI, your altitude may require an easy start valve with a lower PSI rating.
Air continues to leak at pressure switch bleed off while motor is running.	Defective pressure switch.	Replace.
	Air bleed off line is loose.	Tighten connection.
Air continues to leak at pressure switch bleed off while motor is stopped.	Defective check valve.	Remove, clean or replace.
Air blowing from air intake filter.	Defective inlet (reed) valve.	Replace.
Air leaks at pump.	Defective gaskets.	Replace gaskets and torque head bolts as stated in parts list.
Air leaks from safety relief valve.	Possible defective safety relief valve.	Operate safety relief valve manually by pulling on ring. If it still leaks, it should be replaced.
	Excessive air tank pressure.	Defective pressure switch. Reset or replace.

## TROUBLESHOOTING

<b>SYMPTOM</b>	<b>PROBABLE CAUSE</b>	<b>REMEDY</b>
Moisture in discharge air.	Condensation in air tank caused by high level of atmospheric humidity.	Drain air tank after every use. Drain air tank more often in humid weather and use an air line filter.
Excessive oil consumption or oil in hose.	Restricted air intake filter.	Remove air filter, clean or replace.
	Air compressor on unlevel surface.	Do not incline the air compressor more than 10° in any direction while running.
	Crankcase overfilled with oil.	Drain oil. Refill to proper level with SAE-30W non-detergent oil.
	Wrong viscosity.	Check oil recommendation for temperature range on page 12.
	Plugged oil dipstick vent.	Clean.
	Oil leaks.	Tighten pump bolts to torque stated in parts list, or replace gaskets.
	Worn piston rings or scored cylinder.	Contact your Mi-T-M® Customer Service.
Oil has milky appearance.	Water in oil due to condensation.	Change oil and move air compressor to a less humid environment.



**Mi-T-M HAND CARRY ELECTRIC  
AIR COMPRESSOR STATEMENT OF WARRANTY**

Mi-T-M Corporation warrants all parts, (except those referred to below), of your new air compressor to be free from defects in materials and workmanship during the following periods:

For One (1) years from the date of original purchase:  
Compressor Pump                      Plumbing  
Tank Assembly

For Six (6) months from date of original purchase:  
Pressure Switch                      Regulator  
Check Valve                          Copper Line

For Ninety (90) days from the date of original purchase:  
Pressure Gauges                      Safety Relief Valves  
Drain Valves

Defective parts not subject to normal wear and tear will be repaired or replaced at our option during the warranty period. In any event, reimbursement is limited to the purchase price paid.

**EXCLUSIONS**

1. Engine is covered under separate warranty by its respective manufacturer and is subject to the terms set forth therein.
2. Normal wear parts:  
Isolators                                      Air Filter
3. This warranty does not cover parts damaged due to normal wear, abnormal conditions, misapplication, misuse, accidents, operation at other than recommended speeds, pressures or temperature, improper storage or freight damage. Parts damaged or worn by operation in dusty environments are not warranted. Failure to follow recommended operating and maintenance procedures also voids warranty.
4. Labor charges, loss or damage resulting from improper operation, maintenance (other than routine air tank draining and oil changes, if applicable) or repairs made by persons other than a Mi-T-M Authorized Service Center.
5. The use of other than Genuine Repair Parts will void warranty. Parts returned, prepaid to our factory or to an Authorized Service Center will be inspected and replaced free of charge if found to be defective and subject to warranty. Under no circumstances shall the manufacturer bear any responsibility for loss of use of the unit, loss of time or rental, inconvenience, commercial loss or consequential damages. There are no warranties which extend beyond the description of the face hereof.

For Service or Warranty consideration, contact:  
Mi-T-M Corporation, 50 Mi-T-M Drive, Peosta, IA 52068-0050  
563-556-7484 / 800-553-9053 / Fax 563-556-1235  
Monday-Friday 8:00 a.m. - 5:00 p.m. CST

---

**NOTA**

## TABLA DE MATERIAS

INTRODUCCION .....	21
IMPORTANTE.....	21
INSPECCIONE .....	21
<b>ADVERTENCIAS IMPORTANTES DE SEGURIDAD.....</b>	<b>22-25</b>
RIESGO DE DESCARGAS ELÉCTRICAS O ELECTROCUCIÓN .....	22
RIESGO DE EXPLOSIÓN DE INCENDIO .....	23
RIESGO DE ESTALLIDO .....	23
RIESGO A LA RESPIRACIÓN .....	24
RIESGO DE QUEMADURAS.....	24
RIESGO DE OBJETOS VOLANTES.....	24
RIESGO DE PARTES EN MOVIMIENTO .....	25
RIESGO DE NEGLIGENCIA.....	25
RIESGO DE AVERÍAS DEL COMPRESOR DE AIRE.....	25
<b>LUSTRACIONES DE LOS ELEMENTOS Y COMPONENTES .....</b>	<b>26</b>
<b>REPASO DE LOS ELEMENTOS Y COMPONENTES .....</b>	<b>27-28</b>
<b>INSTRUCCIONES DE PREPARACIÓN .....</b>	<b>30</b>
PREPARACIÓN.....	30
COLOCACIÓN .....	30
CONEXIONES ELÉCTRICAS.....	30
CONTROLES ANTES DEL ARRANQUE .....	30
<b>INSTRUCCIONES DE OPERACIÓN.....</b>	<b>31</b>
OPERACIÓN.....	31
APAGAMIENTO .....	31
<b>MANTENIMIENTO.....</b>	<b>31</b>
<b>LOCALIZACIÓN Y CORRECCIÓN DE FALLAS.....</b>	<b>32-35</b>
<b>DECLARACIÓN DE GARANTÍA .....</b>	<b>36</b>
<b>NOTA.....</b>	<b>37-39</b>

### **⚠ ADVERTENCIA**

**⚠ ADVERTENCIA:** Este producto puede exponerlo a productos químicos, incluido el plomo, que el Estado de California conoce a causar cáncer y defectos congénitos u otros daños reproductivos. Para obtener más información, visite [www.P65Warnings.ca.gov](http://www.P65Warnings.ca.gov)

## INTRODUCCION

¡Felicitaciones por la compra de su nueva compresor de aire eléctrico! Puede estar seguro que su compresor de aire eléctrico fue construida con el nivel más. Cada componente ha sido probado rigurosamente por técnicos para asegurar la calidad, la resistencia y el rendimiento de esta unidad.

Este manual del operador fue compilado para su beneficio. Leyendo y siguiendo los pasos simples de seguridad, instalación, operación, mantenimiento y localización de fallas descritos en este manual ayudará a prolongar aun más la operación libre de fallas que usted puede esperar de su compresor de aire eléctrico. El contenido de este manual está basado en la información actualizada disponible al momento de la publicación. Mi-T-M® se reserva el derecho de efectuar cambios en precio, color, materiales, equipo, especificaciones o modelos en cualquier momento sin previo aviso.

### ¡IMPORTANTE!

Estos párrafos están rodeados por una “CASILLA DE ALERTA DE SEGURIDAD”. Esta casilla se usa par designar y enfatizar las Advertencias de Seguridad que deben seguirse al operar esta lavadora a presión. Acompañando a las Advertencias de Seguridad están las “palabras de alerta” que designan el grado o nivel de seriedad de riesgo. Las “palabras de alerta” usadas en este manual son las siguientes:



**PELIGRO:** Indica una situación inminente riesgosa la cual, si no se evita, **RESULTARA** en la muerte o en lesiones graves.



**ADVERTENCIA:** Indica una situación potencialmente riesgosa la cual, si no se evita, **PODRIA** resultar en la muerte o en lesiones graves.



**PRECAUCION:** Indica una situación potencialmente riesgosa la cual, si no se evita **PUEDE** resultar en lesiones menores o moderadas.



El símbolo indicado a la izquierda de este párrafo es el “Símbolo de Alerta de Seguridad”. Este símbolo se usa para alertarlo acerca de artículos o procedimientos que podrían ser peligrosos para usted u otras personas usando este equipo.

**PROVEA SIEMPRE UNA COPIA DE ESTE MANUAL A CUALQUIER PERSONA QUE USE ESTE EQUIPO. LEA TODAS LAS INSTRUCCIONES ANTES DE OPERAR ESTA LAVADORA A PRESION, OBSERVANDO EN PARTICULAR LAS “ADVERTENCIAS DE SEGURIDAD” PARA EVITAR LA POSIBILIDAD DE LESIONES PERSONALES AL OPERADOR.**

Escriba el número de serie de su unidad en el espacio provisto abajo, una vez que la unidad haya sido desempacada.

**NUMERO DE SERIE** \_\_\_\_\_

Inspeccione por daño el contenido de la caja. Si algo parece dañado, **NO LA DEVUELVA AL LUGAR DE COMPRA**. Llame a su representante de servicio al cliente de al 800-553-9053.

Por favor tenga disponible la información siguiente para todas las llamadas de servicio:

1. Número de modelo
2. Número de serie
3. Fecha y lugar de compra

Mi-T-M® Corporation  
50 Mi-T-M Drive  
Peosta, IA 52068-0050

## ADVERTENCIAS IMPORTANTES DE SEGURIDAD



**ADVERTENCIA:** Al usar este producto, deben observarse ciertas precauciones básicas, como las siguientes: **LEA TODAS LAS ADVERTENCIAS DE SEGURIDAD ANTES DE USAR LA COMPRESOR DE AIRE.**





PELIGRO	POSIBLE CONSECUENCIA	PREVENCIÓN
<p style="text-align: center;"><b>RIESGO DE DESCARGAS ELÉCTRICAS O ELECTROCUCIÓN</b></p> <div style="text-align: center;">  </div>	<p>Una incorrecta conexión a tierra del compresor de aire puede causar lesiones graves o incluso la muerte. Su compresor de aire es alimentado por corriente eléctrica que puede causar descargas eléctricas o electrocución, si no se usa correctamente.</p> <p>Las descargas eléctricas pueden ocurrir a través de los cables eléctricos.</p> <p>Las descargas eléctricas pueden ocurrir si no se usa correctamente el compresor de aire.</p> <p>Reparaciones de partes eléctricas realizadas por personal incapacitado puede causar lesiones graves o incluso la muerte.</p>	<p>Asegurarse que el compresor de aire esté conectado a una toma con conexión a tierra, del voltaje correcto y con la adecuada protección de fusible.</p> <p>Antes del uso sustituir cualquier cable dañado. Mantener todas las conexiones secas y lejanas del piso.</p> <p>No permitir que los cables eléctricos permanezcan dentro del agua o en cualquier posición en la cual el agua pueda entrar en contacto con los mismos. No tocar las tomas de corriente con las manos mojadas.</p> <p>No tirar de los cables eléctricos para desconectarlos de la toma de corriente.</p> <p>No usar el compresor de aire en ambientes mojados o al aire libre cuando esté lloviendo.</p> <p>No usar el compresor de aire sin las protecciones de seguridad/ coberturas o si éstas están dañadas.</p> <p>Cualquier operación de cableado o reparación eléctrica en este compresor de aire debe ser realizado por personal autorizado, conforme a las normas eléctricas locales y nacionales.</p> <p>Antes de abrir cualquier protección eléctrica, apagar siempre el compresor, descargar la presión y desconectar el compresor de aire del suministro de corriente. Esperar hasta que el compresor de aire esté frío. No suponga jamás que el compresor de aire no representa un peligro sólo porque no está funcionando. Podría arrancar en cualquier momento!</p>

## ADVERTENCIAS IMPORTANTES DE SEGURIDAD



LEA TODAS LAS ADVERTENCIAS DE SEGURIDAD ANTES DE USAR LA COMPRESOR DE AIRE.



PELIGRO	POSIBLE CONSECUENCIA	PREVENCIÓN
<p><b>RIESGO DE EXPLOSIÓN O DE INCENDIO</b></p> 	<p>Normales chispas eléctricas del motor y del interruptor de presión pueden causar lesiones graves e incluso la muerte.</p> <p>La obstrucción de cualquier abertura de ventilación del compresor de aire podría causar el recalentamiento y el incendio del mismo, con el peligro de ocasionar lesiones graves o la muerte.</p>	<p>El compresor de aire debe funcionar siempre en un ambiente ventilado, libre de vapores inflamables y polvos, gases u otros materiales combustibles.</p> <p>No fume cuando está rociando material inflamable. Si se pulverizan materiales inflamables, colocar el compresor de aire a una distancia mínima de 20 pies del área de pulverización. (Podría ser necesario un tubo adicional).</p> <p>No colocar jamás objetos contra o sobre el compresor de aire. El compresor de aire debe funcionar a una distancia mínima de 12 pulgadas de la pared o de cualquier obstáculo que limite la correcta ventilación del mismo.</p>
<p><b>RIESGO DE ESTALLIDO</b></p> 	<p>Si no se respeta el mantenimiento adecuado el depósito de aire podría estallar y causar lesiones graves o la muerte.</p> <p>El funcionamiento incorrecto del compresor o, en el caso en que se empleen componentes o accesorios inadecuados, el estallido de sus accesorios podría causar lesiones graves o la muerte.</p>	<p>Vaciar el depósito de aire todos los días o al final de cada uso, para evitar que se acumule la condensación.</p> <p>Si el depósito de aire tiene una fuga, sustituirlo inmediatamente. No reparar, soldar o modificar jamás el depósito de aire o sus accesorios. Usar sólo piezas originales para el compresor de aire.</p> <p>No modificar jamás las presiones ajustadas en al fábrica.</p> <p>No superar jamás las presiones máximas permitidas de los accesorios, recomendadas por el fabricante.</p> <p>Debido al excesivo calor, no usar tubos de plástico o uniones con soldaduras de plomo en la línea de descarga.</p> <p>No usar jamás un compresor de aire para inflar objetos pequeños o que requieren poca presión como los juguetes.</p>





## ADVERTENCIAS IMPORTANTES DE SEGURIDAD



LEA TODAS LAS ADVERTENCIAS DE SEGURIDAD ANTES DE USAR LA COMPRESOR DE AIRE.



PELIGRO	POSIBLE CONSECUENCIA	PREVENCIÓN
<p><b>RIESGOS A LA RESPIRACIÓN</b></p> 	<p>La inhalación de aire comprimido puede causar lesiones graves e incluso la muerte. El chorro de aire podría contener monóxido de carbono, vapores tóxicos o partículas sólidas.</p> <p>Materiales pulverizados como pinturas, solventes para pinturas, desbarnizadores, insecticidas, herbicidas, etc. contienen vapores dañinos y venenos.</p>	<p>No inhalar jamás el aire procedente del compresor de aire ni a través de cualquier dispositivo de respiración conectado al compresor de aire.</p> <p>El compresor de aire debe funcionar sólo en ambientes bien ventilados. Atenerse a las instrucciones de seguridad indicadas para los materiales que se pulverizan. Al pulverizar ciertos materiales podría ser necesario usar un respirador.</p>
<p><b>RIESGO DE QUEMADURAS</b></p> 	<p>El tocar partes metálicas expuestas podría causar lesiones graves. La temperatura en estas zonas no baja inmediatamente al apagar el compresor de aire.</p>	<p>Asegurarse que ninguna parte del cuerpo o de otros materiales entre en contacto con las partes metálicas expuestas del compresor de aire.</p>
<p><b>RIESGO DE OBJETOS VOLANTES</b></p> 	<p>El chorro de aire comprimido podría causar lesiones a los tejidos blandos.</p> <p>La proyección de partículas del chorro de aire comprimido a velocidad elevada puede causar lesiones graves.</p>	<p>Usar siempre las gafas de protección para proteger los ojos de las partículas volantes.</p> <p>No dirigir jamás el chorro de aire a cualquier parte de su cuerpo o del cuerpo de otra persona o animal.</p> <p>No dejar jamás un compresor de aire bajo presión sin vigilancia. Apagar el compresor y descargar la presión antes de efectuar cualquier operación de mantenimiento, conectar cualquier herramienta o accesorio.</p> <p>Con el compresor de aire en marcha mantener siempre una distancia de seguridad de personas y animales.</p> <p>No debe moverse el compresor de aire cuando el depósito de aire está bajo presión. No intentar mover el compresor de aire tirando del tubo.</p>

## ADVERTENCIAS IMPORTANTES DE SEGURIDAD



LEA TODAS LAS ADVERTENCIAS DE SEGURIDAD ANTES DE USAR LA COMPRESOR DE AIRE.



PELIGRO	POSIBLE CONSECUENCIA	PREVENCIÓN
<p><b>RIESGO DE PARTES EN MOVIMIENTO</b></p> 	<p>Existe el riesgo que partes en movimiento ocasionen lesiones al cuerpo. Este compresor de aire funciona en ciclo automático cuando el interruptor de presión está en la posición "On/Auto".</p>	<p>Antes de hacer mantenimiento, siempre apagar siempre el compresor de aire. Descargar la presión del tubo de aire y desconectar de la toma de corriente antes de efectuar cualquier operación de mantenimiento. Todas las reparaciones al compresor de aire deben ser realizadas por personal autorizado. No suponga jamás que el compresor de aire no representa un peligro sólo porque no está funcionando. Podría arrancar en cualquier momento!</p> <p>No usar el compresor de aire sin las protecciones de seguridad. Siempre remova el enchufe del compresor del aire antes de remover cualquier guarda. Sustituir las protecciones dañadas antes de encender le compresor de aire.</p>
<p><b>RIESGO DE NEGLIGENCIA</b></p>	<p>Un uso negligente del compresor puede ocasionar lesiones.</p>	<p>No permitir jamás que niños o adolescentes pongan en marcha el compresor de aire.</p> <p>Prestar mucha atención a la operación que se está cumpliendo. No se debe poner en marcha el compresor de aire en caso de cansancio o bajo la influencia de alcohol o drogas.</p> <p>Es necesario saber apagar el compresor de aire. Es preciso conocer bien todos los mandos.</p>
<p><b>RIESGO DE AVERÍAS DEL COMPRESOR DE AIRE</b></p>	<p>Riesgo de graves averías.</p>	<p>No encender el compresor de aire sin el filtro de aire.</p> <p>No encender el compresor de aire en un ambiente corrosivo.</p> <p>El compresor de aire debe funcionar en una posición estable y segura para prevenir que caiga.</p> <p>Atenerse a las instrucciones de mantenimiento descritas en este manual.</p>

**¡GUARDE ESTAS INSTRUCCIONES!**

## ELEMENTOS DE COMPRESOR DE AIRE ELÉCTRICO

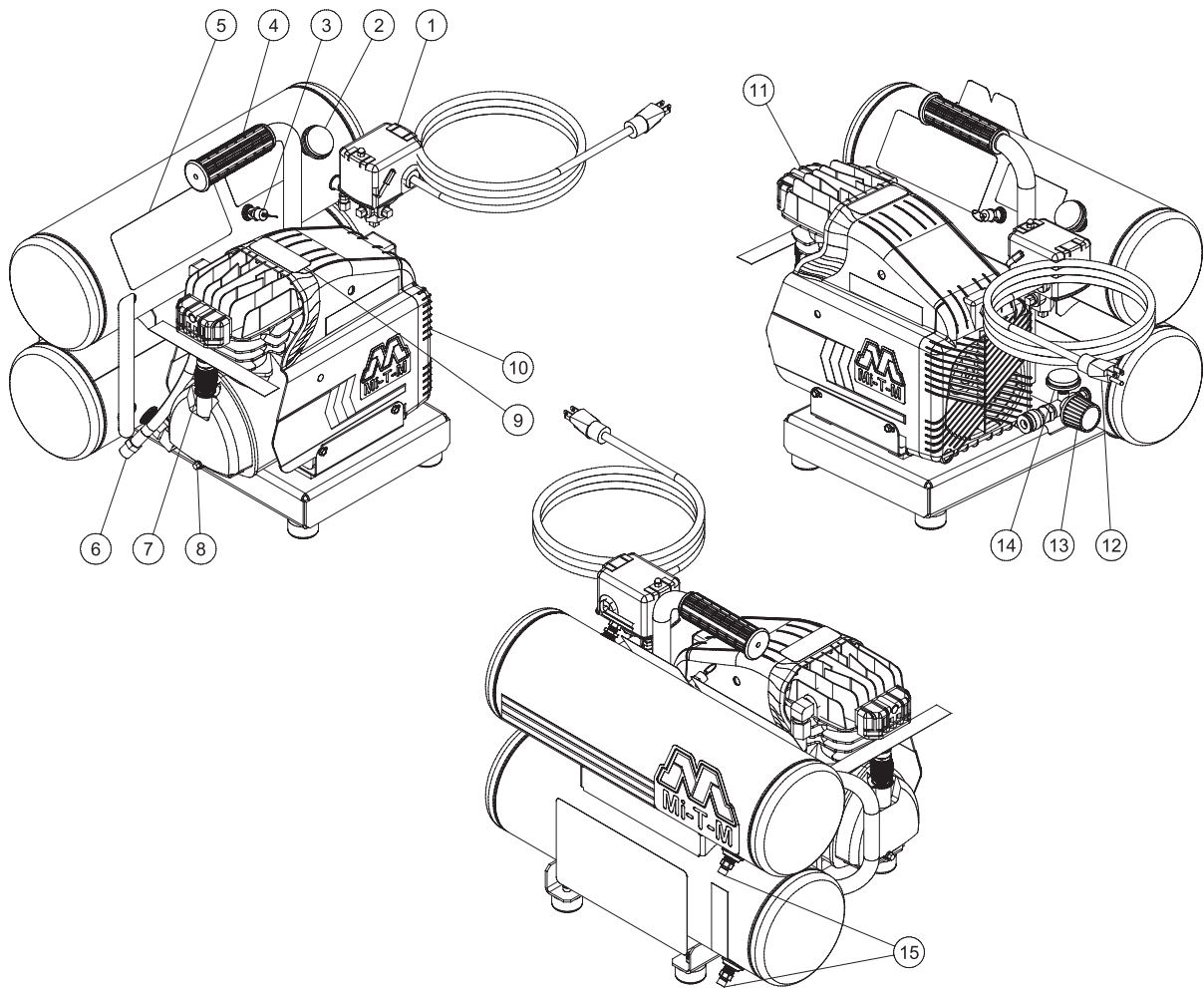

1. Interruptor de Presión
2. Indicador de presión
3. Válvula de seguridad de alivio
4. Manija de levantar
5. Calcomanía: Instrucciones
6. Cuerda de depósito de bomba
7. Varilla del aceite
8. Sumidero del aceite de bomba
9. Calcomanía: Advertencia- Caliente
10. Tapa de Protección
11. Filtro de entrada de aire
12. Cable de la toma eléctrico
13. Regulador de presión
14. Indicador de Salida de Presión
15. Válvula de descargar del tanque de aire

## VISTA EXPLOTADA Y EXPLICACIÓN DE ELEMENTOS DE COMPRESOR DE AIRE



**INTERRUPTOR DE MOTOR/PRESIÓN:** Este interruptor es para empezar o parar el compresor de aire. Moviendo interruptor al posición de "AUTO" proveerá potencia automático al interruptor de presión cual permitirá el encendido de motor cuando la presión de tanque de aire está abajo de nivel de fábrica de presión 'atrasarse'. Cuando está en opción de Encendido/Parar, el interruptor de presión para el motor cuando presión de tanque de aire alcanza el nivel de fábrica de presión 'apagarse'. Para intenciones de seguridad este interruptor también tiene una válvula de alivio de presión que está locado en el lado del interruptor sea diseñado para liberar automáticamente el aire comprimido de la cabeza de bomba de compresor de aire y su línea de descarga cuando el compresor de aire alcanza presión 'apagarse' o desconectarse. Este permite el motor para volver a poner en marcha libre. Moviendo el interruptor a posición de 'OFF' quitará potencia del interruptor de presión y parar el compresor de aire.



**INTERRUPTOR MAGNETOTÉRMICO:** El motor eléctrico tiene un protector del interruptor magnetotérmico. Si el motor recalientarse para alguna razón, el interruptor magnetotérmico cortará potencia, entonces preveniendo daño al motor. Espera hasta el motor esté fresco antes de apretando el botón del interruptor magnetotérmico para componer y empezar trabajando una otra vez.

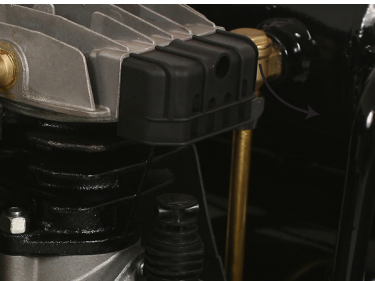

**FILTRO DE LA ENTRADA DEL AIRE:** Este filtro sea diseñado para limpiar aire que viniendo en la bomba. Para asegurar la bomba reciba continuamente un suministro de aire limpio, fresco, y seco el filtro tiene que ser limpio y el abierto de ventilación no tiene obstrucciones. Reemplace el elemento del filtro cuando necesario.

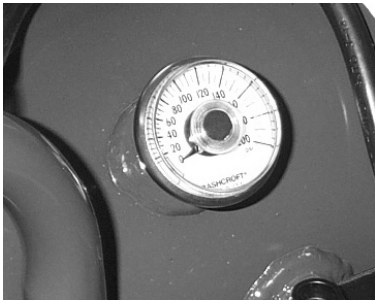

**INDICADOR DE PRESIÓN DE TANQUE DE AIRE:** El indicador de presión de tanque de aire indica la presión de aire reserva en los tanques de aire.

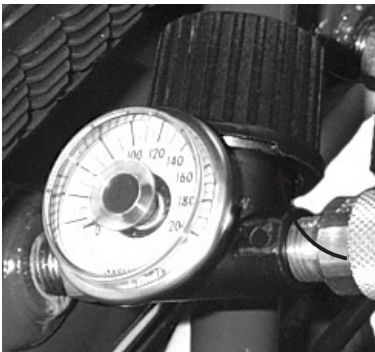

**REGULADOR DE PRESIÓN:** La presión de aire viniendo de tanque de aire sea controlado por la perilla de regulador. Gire la perilla de regulación de presión de las agujas del reloj para aumentar presión descarga y en sentido contrario a las agujas del reloj para disminuir la presión descarga.

**INDICADOR DE PRESIÓN SALIDA:** El indicador de presión salida indica la presión de aire disponible en el lado de salida del regulador. Esta presión sea controlado por el regulador y siempre sea menos o igual a la presión de tanque de aire.

## VISTA EXPLOTADA Y EXPLICACIÓN DE ELEMENTOS DE COMPRESOR DE AIRE

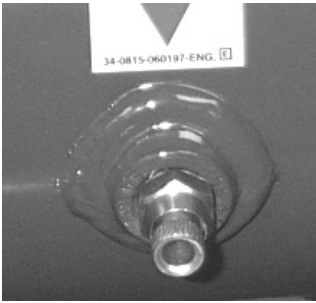

**VÁLVULA DE DESCARGAR DEL TANQUE DE AIRE:** La válvula de descargar sea usado para quitar la humedad de los tanques de aire después de apagarse del compresor de aire. **NUNCA** trate abrir la válvula de descargar cuando más de 10 PSI de presión de aire está en el tanque de aire!

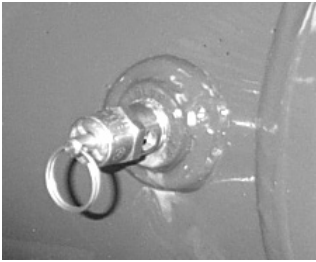

**VÁLVULA DE ALIVIO DE SEGURIDAD:** Esta válvula sea diseñado para prevenir falla de la sistema por aliviando alcance un nivel predeterminado. La válvula ha preprogramado por el fabricante y no puede modificar en ninguna manera. Para verificar que la válvula está trabajando correctamente, tire en el anillo. Presión de aire debe escapar. Cuando el anillo sea liberado, lo volver a cero.

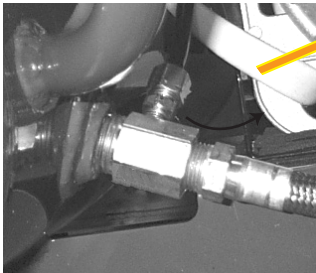

**VÁLVULA DE REVISAR DEL TANQUE:** Esta válvula previene el aire comprimido en el tanque que volver a entrar en línea de descarga de la bomba.



**VARILLA DEL ACEITE:** La varilla registrará la cantidad del aceite en la bomba. El nivel del aceite debe revisar en un base diariamente para asegurar no lo exceder de muesca máxima o caerse debajo de muesca mínima en la varilla.



**SUMIDERO DE ACEITE DE LA BOMBA:** Quite de tapón de sumidero permitirá el cambio de lubricantes de compresor de aire. Para quite el tapón de sumidero, doble en sentido contrario a las agujas del reloj.

**BOMBA DE COMPRESOR DE AIRE:** Para comprimir aire, los pistones mueven arriba y abajo en los cilindros. En el tiempo abajo aire sea retraído por las válvulas entradas mientras las válvulas de exhausto quedan cerradas. En el tiempo arriba el aire sea comprimido, las válvulas entradas cierran y aire comprimido sean forzados por las válvulas de exhausto en la línea descarga por la válvula pilota y en el tanque de aire.

Es recomiendo que este compresor de aire no funcionado a más de 50% ciclo de trabajo. La significa es que un compresor de aire que bombear aire mas de 50% de una hora sea considerada de mal uso. La máxima del tiempo de bombear de un compresor de aire por cada hora es 30 minutos.

# **ADVERTENCIA**

**LAS PAGINAS SIGUIENTES CONTIENEN INSTRUCCIONES DE OPERACION Y MANTENIMIENTO**

**NO TRATE DE OPERAR ESTA LAVADORA A PRESION HASTA QUE HAYA LEIDO Y ENTENDIDO TODAS LAS PRECAUCIONES DE INSTRUCCIONES DE SEGURIDAD LISTADAS EN ESTE MANUAL.**

**¡¡LA OPERACION INCORRECTA DE ESTA UNIDAD PUEDE CAUSAR LESIONES GRAVES!!**

**¡¡DE NINGUNA MANERA ALTERE O MODIFIQUE ESTE EQUIPO!!**

## INSTRUCCIONES DE PREPARACIÓN



**ADVERTENCIA**  
**RIESGO DE FUEGO O**  
**EXPLOSION Y CAUSAR**  
**LESIONES GRAVES O LA**  
**MUERTE!** Si las chispas eléctricas del motor y del interruptor de presión entran en contacto con vapores inflamables, polvos, gases u otros materiales combustibles, pueden causar lesiones graves o la muerte. Al usar el compresor de aire para pulverizar pintura, colocar el compresor de aire lo más lejos posible del área de trabajo, utilizando tubos de aire adicionales en lugar de cables de prolongación.



**PELIGRO ¡RIESGO DE ELECTROCUCIÓN!** La conexión incorrecta del conductor equipo que pone a tierra puede dar lugar a un riesgo de choque o de electrocución. Compruebe con un electricista o un personal de servicio calificado si usted es en duda si el enchufe está puesto a tierra correctamente. Este producto es fábrica equipada de una cuerda eléctrica y de un enchufe específicos basados en las unidades voltaje y el grado del amperaje. Esto está para la conexión a un circuito eléctrico apropiado. Conecte solamente el producto con un enchufe que tiene la misma configuración que el enchufe. No utilice un adaptador con este producto. Si el producto se debe volver a conectar para el uso en un diverso tipo de circuito eléctrico, la reconexión será hecha por los personales de servicio calificados. Si la reparación o el reemplazo de la cuerda o del enchufe es necesario, no conecte el alambre que pone a tierra con cualquier terminal plano de la lámina. El alambre con el aislamiento que tiene una superficie externa con la cual sea verde o sin las rayas amarillas es el alambre que pone a tierra.



**ADVERTENCIA**  
**RIESGO DE DESCARGAS**  
**ELÉCTRICAS!** Este producto requiere de la conexión a tierra. En caso de funcionamiento incorrecto o averías, la conexión a tierra proporciona un camino de menor resistencia para la corriente eléctrica y reduce el riesgo de descargas eléctricas. Este producto está equipado con un cable con conector equipo-tierra y un enchufe de tierra. El enchufe debe conectarse a la toma apropiada que ha sido instalada y empalmada a tierra correctamente, conforme a todas las normas locales.

### PREPARACIÓN:

1. Quite el compresor de aire del cartón.
2. Lea las advertencias de seguridad antes de preparar el compresor del aire.
3. Si su unidad tiene aceite, remova el enchufe de viajar y inserte la varilla de aceite. Asegúrese que el nivel de aceite en el compresor del aire es suficiente. Si es bajo, ponga el aceite sin detergente (SAE) como se reomendia abajo.

<u>Temperatura Ambiente</u>	<u>SAE Viscosidad</u>
0-32°F	SAE10W
32-80°F	SAE20W
60-103°F	SAE30W

### COLOCACIÓN:

1. Para evitar daños al compresor de aire, éste no debe inclinarse transversalmente o longitudinalmente a más de 10°.
2. Colocar el compresor de aire a una distancia mínima de 12 pulgadas de cualquier obstáculo que impida una correcta ventilación. No colocar jamás un compresor de aire en una zona:
  - donde hay fugas de aceite o gas.
  - donde puede haber vapores o materiales inflamables.
  - donde la temperatura del aire es inferior a 32°F o superior a 104°F.
  - donde aire sucio o agua podría ser aspirado por el compresor de aire.

### CONEXIONES ELÉCTRICAS:

1. NO RECOMIENDA EL USO DE CABLES DE PROLONGACIÓN porque podría causar pérdidas de potencia y recalentamiento del motor. Se recomienda el uso de un tubo de aire adicional en lugar de la extensión.
2. Si no es posible evitar el uso de un cable de prolongación, enchufarlo a un GFCI en cajas de circuito o tomas protegidas.

Gama del grado del amperio	Voltaje	Longitud de la cuerda en el pie					
		7.62 mm	15.24mm	30.48 mm	45.72 mm	60.96m	76.2 mm
	120V	15.24 mm	30.48 mm	60.96 mm	91.44 mm	121.92 mm	152.4 mm
8 - 10		18	14	12	10	8	8
10 -12		16	14	10	8	8	6
12 - 14		16	12	10	8	6	6
14 - 16		16	12	10	8	6	6
16 - 18		14	12	8	8	6	4
18 - 20		14	12	8	6	6	4

3. Usar sólo extensiones de 3-seccionadores con enchufes de tierra de 3-seccionadores y conectores de 3-alojamientos que acepten el enchufe del producto.
4. Usar sólo extensiones con potencia nominal no inferior a la potencia del producto. No usar extensiones dañadas. Controlar la extensión antes de usarla y sustituirla si está dañada.
5. No maltratar la extensión y no tirar de la misma para desconectarla. Mantener la extensión lejos del calor y de bordes afilados.
6. Apagar siempre el compresor de aire antes de desconectar el enchufe de la toma.

## EJEMPLOS DE LOS ENCHUFES POSIBLES DE LA CUERDA Y DEL RECEPTÁCULO CORRESPONDIENTE

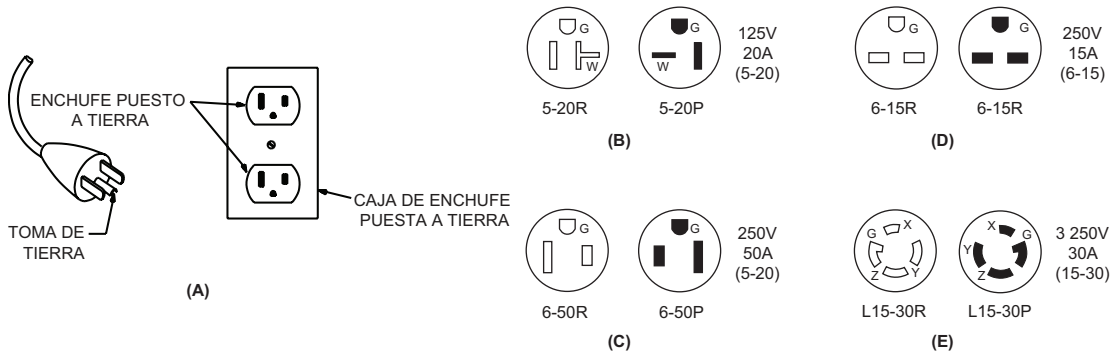

## INSTRUCCIONES DE OPERACIÓN

### CONTROLES ANTES DEL ARRANQUE:

1. Controlar el nivel del aceite. Reponer si es necesario.
2. Eliminar la condensación del depósito del compresor de aire. Peligro de lesiones al cuerpo. **NO INTENTE JAMÁS abrir la válvula de descarga cuando hay más de 10 PSI de presión en el interior del depósito.** Descargar la presión excesiva con una herramienta de aire, luego abrir la válvula de descarga del depósito de aire ubicada en la parte inferior del depósito. Cerrar bien una vez descargado.
3. Asegurarse que el Interruptor Motor del compresor de aire esté en la posición "OFF".
4. Asegurarse que todas las válvulas de seguridad funcionen correctamente.
5. Asegurarse que todas las protecciones de seguridad estén en su lugar y hayan sido montadas correctamente.

**ADVERTENCIA**  
 Peligro de lesiones al cuerpo. NO INTENTE JAMÁS abrir la válvula de descarga cuando hay más de 10 PSI de presión en el interior del depósito.

**ADVERTENCIA**  
**RIESGO DE LESION!**  
 No suponga jamás que el compresor de aire no pueda causar lesiones sólo porque no está funcionando. Podría arrancar en cualquier momento.

### OPERACIÓN:

1. Leer atentamente las advertencias de seguridad antes de efectuar esta operación.
2. Asegurarse que la palanca del interruptor de presión esté en la posición "OFF".
3. Enchufar el cable de alimentación en la toma de corriente conectada a tierra.
4. Mueva la palanca en caja de interruptor de presión a posición de 'ON.' Este podrá el compresor de aire para enciende. Oír un agujero de aire por los primeros 20-50 segundos hasta el cierre de la válvula de encender fácil. Este parará cuando obtenga presión correcta. Cuando presión deja con uso, el compresor de aire encenderá automáticamente.
5. Ajustar la presión moviendo el regulador de presión en el sentido contrario a las manecillas del reloj para reducir la presión y en el sentido de las manecillas del reloj para aumentarla.
6. En caso de ruidos o vibraciones anómalos, detener el compresor de aire y consultar la sección "Localización de Averías".

### APAGAMIENTO:

1. Para apagar el compresor de aire, mover la palanca sobre la caja del interruptor de presión en al posición "OFF". NO DETENGQA JAMAS el compresor de aire desenchufándolo de la toma de corriente porque existe el peligro de electrocución.
2. Descargar el aire de los depósitos de aire, por medio de una herramienta conectada o tirando los anillos de la válvula de seguridad.
3. Una vez que le presión en el interior de los depósitos de aire es inferior a 10 libras, abrir la válvula de descarga debajo de cada depósito de aire para eliminar la humedad.
4. Dejar enfriar el compresor de aire.
5. Limpiar el compresor de aire con un paño y colocarlo en un lugar seguro, donde no exista el riesgo de congelación.



## MANTENIMIENTO:

Leer el manual de instrucciones antes de efectuar cualquier operación de mantenimiento. Las operaciones descritas a continuación deben ser llevadas a cabo cuando el compresor se apaga por mantenimiento o reparaciones.

1. Apagar el compresor de aire.
2. Desconectar el cable de la toma de corriente principal.
3. Abrir todas las descargas.
4. Esperar que el compresor de aire se haya enfriado antes de comenzar las operaciones.

### TABLA DE MANTENIMIENTO

AC Hand Carry Ele. Maintenance Chart Spanish

TABLA DE MANTENIMIENTO				
OPERACIÓN	DIARIA	SEMANAL	MENSUAL	200 HORAS
Controlar el nivel del aceite de la bomba	X			
Inspeccionar que no haya pérdidas de aceite	X			
Descargar la condensación del depósito/s de aire	X			
Controlar el cubierta/tapa	X			
Controlar que no hay ruidos/viraciones anómalos	X			
Inspeccionar que no hay fugas de aire	X			
Limpiar el compresor de aire exteriormente		X		
Controlar el filtro del aire		X		
Controlar la válvula de seguridad			X	
Cambiar el aceite de la bomba*				X
Sustituir el filtro del aire				X

\*El aceite de la bomba debe cambiarse después de 50 horas de trabajo y cada 200 horas o 3 meses, según la condición que ocurra antes. Cada dos años, un técnico autorizado de servicio debe inspeccionar la válvula, válvulas de entrar y válvulas de liberar.

## LOCALIZACIÓN Y CORRECCIÓN DE FALLAS

PROBLEMA	POSIBLE CAUSA	SOLUCIÓN	
Air compressor will not start or restart.	El cable de alimentación no está conectado	Enchufar el cable en la toma de corriente conetada a tierra	
	El interruptor motor/presión está en la posición "OFF"	Mover el interruptor en la posición "ON"	
	El interruptor magnetotérmico está activado	Apagar el compresor de aire, esperar que el motor se enfríe, luego presionar firmemente el botón (rojo) del magnetotérmico motor hasta oír	
	Se han fundido los plomos o se ha activado el interruptor automático		Sustituir los plomos o restablecer el interruptor automático. Controlar que el fusible disponga de los amperios correctos.
			Controlar las condiciones de baja tensión.
			Desconectar cualquier otro equipo eléctrico del circuito o hacer funcionar el compresor de aire en su propia sección del circuito
	El cable es de sección errada o la longitud de la extensión es incorrecta	Controlar el correcto valor del calibre y longitud del cable	
	Falta de aceite en el compresor de aire	Ponga aceite	
	La presión del aire en el depósito supera la presión de activación del interruptor motor/presión	El motor se enciende automáticamente cuando la presión en el depósito de aire es inferior a la presión de activación del interruptor motor/presión	
	La válvula de escarga de la presión en el interruptor motor/presión no ha descargado la presión de la culata de la bomba	Descargar la línea, colocando el interruptor en la posición "OFF"	
La válvula de válvula a inspeccionar está abierto y no puede cerrar	Remove y limpie o reemplace		
El motor, el condensador motor, el interruptor motor/presión o la válvula de retención no funciona correctamente	Llame al servicio al cliente		
El compresor de aire no arranca, pero el motor hace ruido y entonces apaga	Voltaje incorrecto, talla incorrecta de cortacircuitos, plomo, o motor. Motor defectivo	Llame un electricista calificado	
	Demasiado aparatos que está operando al mismo circuito	Use un otro circuito o remova los aparatos excesivos del circuito	
	Cuerda de extensión demasiado larga o reegal de hilo incorrecto	Use mas tubera de aire en vez de la cuerda de extensión, o use regal correcta de hilo y largor de cuerda	
	Conexión electrical suelta	Llame un electricista calificado	
	La pesa del aceite demasiado pesado	Use un aceite que pesa menos	
	Lálvula de retención es defectuosa y el interruptor motor/presión es defectuoso	Remplace	

## LOCALIZACIÓN Y CORRECCIÓN DE FALLAS

PROBLEMA	POSIBLE CAUSA	SOLUCIÓN
La carga excesiva de termal de motor continua a arrancar o no puede reajustar	Mal ventilación que causa la bomba o motor a recalentar	Mueva la unidad a un lugar bien ventilado
	Empaquetadura de cabeza defectivo o válvula (caná) defectuoso	Repare o remplace las empaquetaduras y válvulas. Torque tamiz de cabeza a las 17 pesas
	El motor de carga excesiva termal defectuoso	Substituya la sobrecarga termal. Llame un centro de reparos a los motores si todavía teniendo problemas
El motor funciona sin interrupciones	El interruptor motor/presión no apaga el motor cuando el compresor de aire alcanza la presión de desactivación y la válvula de seguridad se activa	Colocar el interruptor motor/presión en la posición "OFF". Si el motor no se apaga, desconectar el compresor de aire. Si los contactos eléctricos están soldados entre sí, sustituir el interruptor de presión
	La capacidad del compresor de aire es insuficiente	Limitar la presión del aire a la capacidad del compresor de aire. Usar una herramienta que requiera una presión inferior o un compresor de aire con una capacidad superior
El compresor de aire. Arranca pero no tiene presión	Tubería de aire sangrar está suelta	Haga mas apretado la conexión
Funcionamiento ruidoso	Falta aceite en la bomba	Reponer la cantidad de aceite necesaria. Controlar que los cojinetes no se hayan dañado
	Residuos de carbono en los pistones o en las válvulas	Desmontar e inspeccionar la culata del cilindro. Limpiar y sustituir
	Avería del cojinete, pistón o biela	<b>PARAR EL COMPRESOR!</b> Póngase en contacto con la Asistencia Clientes
Abajo de presión en tanque de aire o abajo de presión rápidamente cuando el compresor de aire está apagado	La válvula del tanque de aire de eliminar está abierto	Cierre completamente la válvula del tanque de aire de eliminar
	Los accesorios no han sido apretados bien	Aretar los accesorios donde se oye que el aire dale. Controlar los accesorios con una solución de agua y jabón. No apretar demasiado
	La válvula de retención y la válvula piloto es defectuosa	Desmontar, limpiar o sustituir
	Fugas de aire del depósito de aire	Sustituir el depósito de aire. <b>No intentar reparar el depósito</b>

## LOCALIZACIÓN Y CORRECCIÓN DE FALLAS

PROBLEMA	POSIBLE CAUSA	SOLUCIÓN
Presión insuficiente en la herramienta o en los accesorios	El regulador de presión no ha sido ajustado a una presión suficientemente alta o avería del regulador de presión	Ajustar el regulador de presión al valor adecuado o sustituir
	Fugas de aire	Localizar las fugas y reparar
	Filtro aspiración aire obstruido	Limpiar o sustituir
	Los tubos o los empalmes de los tubos son demasiado pequeños o largos	Sustituir con tubos o empalmes más grandes
	El compresor de aire no produce la capacidad de aire requerida	Controlar el requisito de aire del accesorio. Si es superior al CMF o a la presión suministrada or el compresor de aire, es necesario usar un compresor más grande
	Válvula de cheque restricta	Limpiar o reemplace
El compresor de aire no produce suficiente aire	Filtro aspiración aire obstruido	Limpiar o sustituir
	Válvula (lámina) defectuosa	Vaciar el depósito de aire y medir el tiempo de bombeo. Comparar con los datos técnicos. Si es inferior, desmontar la culata de la bomba e inspeccionar la placa de válvulas, limpiar o sustituir
Escapes de aire de la válvula de arrancar.	Válvula de arrancar defectuosa o talla incorrecta	Si la regla de presión a aire dice mas de 40 PSI, la válvula de arrancar es defectuosa
		Si la regla de la presión de aire en el tanque dice menos de 40 PSI, es posible que su altitud necesita una válvula de arrancar con un rato mas bajo de PSI
El aire continua a filtrar a ala varilla de presión mientras el motor está apagado	Válvula de inspeccionar defectivo	Remove, limpie, o reemplace
	La tubería de aire de sangrar está suelto	Haga la conexión mas apretado
El aire continua a filtrar a ala varilla de presión mientras el motor está en marcha	El válvula de cheque es defectuoso	Remove, limpie, o reemplace
Soufflement d'air provenant du filtre d'admission d'air	Soupape (reed) d'admission défectueuse	Reemplace.
Fugas de aire en la bomba	Juntas defectuosas	Sustituir y apretar los pernos de la culata
El aire sale de la válvula de seguridad	La válvula de seguridad probablemente es defectuosa	Activar la válvula de seguridad manualmente tirando del anillo
	La presión de aire en el depósito es excesiva	Si el aire sigue saliendo, debe ser sustituida. Interruptor motor/presión defectuoso. Sustituir

## LOCALIZACIÓN Y CORRECCIÓN DE FALLAS

PROBLEMA	POSIBLE CAUSA	SOLUCIÓN
Condensación en el aire de descarga	Condensación en el depósito de aire debido a una elevada humedad atmosférica o el compresor de aire no ha funcionado por un tiempo suficiente	Opera el compresor de aire por una hora para impedir demasiado condensación. Vaciar el depósito de aire después de cada empleo. Vaciar el depósito de aire más frecuentemente en climas húmedos y usar un filtro en la línea de aire
Excesivo consumo de aceite en la bomba	Filtro aspiración aire obstruido	Limpiar o sustituir
	Compresor de aire sobre superficie no nivelada	No inclinar el compresor de aire a un ángulo superior a 10° en ninguna dirección mientras esté en marcha
	Cárter demasiado lleno de aceite	Vaciar el aceite. Reponer con aceite hasta el nivel apropiado
	Viscosidad incorrecto	Elimina el aceite. Llene al nivel correcto con SAE-30W aceite sin detergente
	Ventilación de la varilla indicadora de nivel aceite atascada	Limpiar
	Pérdidas de aceite	Reparar
	Anillos del pistón desgastados o cilindro rayado	Ponerse en contacto con la Asistencia Clientes
Al aceite tiene un color lechoso	Hay agua de condensación en el aceite	Cambiar el aceite y colocar el compresor de aire en un ambiente menos húmedo



## DECLARACIÓN DE GARANTÍA

Mi-T-M® garantiza que todas las piezas (excepto aquellas a las que se hace referencia abajo), de su nueva lavadora a presión libres de defectos en materiales y mano de obra durante los periodos siguientes:

Por uno (1) año a partir de la fecha original de compra:

Bomba de Compresor      Asamblea de Tanque  
Carterías

Por seis (6) mes a partir de la fecha original de compra:

Interruptor de Presión      Regulador  
Válvula de Revisar      Cobre Inoxidable

Por noventa (90) días a partir de la fecha original de compra:

Indicador de Presión      Válvula de Alivio de Seguridad  
Válvula de Descargar

Las piezas defectuosas que no están sujetas a deterioro causado por el uso serán reparadas o reemplazadas a nuestra opción durante el periodo de garantía. En todo caso, el reembolso está limitado al precio de compra pagado.

### EXCLUSIONES

1. El motor está cubierto bajo una garantía separada proporcionada por el fabricante respectivo y está sujeta a los términos en ella establecidos.
2. Partes de desgaste normal:  
Aisladores      Filtros de Aire
3. Esta garantía no cubre las piezas dañadas debido al deterioro normal causado por el uso, mala aplicación, mal uso, operación a velocidades, presiones o temperaturas diferentes a las recomendadas. Las piezas dañadas o gastadas a causa del uso de líquidos cáusticos o por la operación en medios ambientes abrasivos o corrosivos o bajo condiciones que causan cavitación de la bomba no están garantizadas. La falla en seguir los procedimientos recomendados de operación y mantenimiento también cancela la garantía.
4. Cargas de trabajo, pérdida o dano se resultando de operación incorrecta, mantenimiento (otro de descarga rutina de tanque de aire y cambios de aceite si aplicable) o reparos se hizo de personas otros de un Centro de Servicio Autorizado de Mi-T-M.
5. El uso de piezas de repuesto diferentes a las genuinas Mi-T-M cancelará la garantía. Las piezas devueltas, con franqueo pagado a un Centro de Servicio Autorizado Mi-T-M serán inspeccionadas y reemplazadas, libre de cargos, si se determina que están defectuosas y sujetas a la garantía. No existen garantías que se extiendan más allá de la descripción contenida aquí. Bajo ninguna circunstancia Mi-T-M® Corporation será responsable por la pérdida de uso de la unidad, pérdida de tiempo, inconvenientes, pérdida comercial o daños consecuentes.

PARA SERVICIO O CONSIDERACION DE LA GARANTIA CONSULTE CON:

Mi-T-M® Corporation/50 Mi-T-M Drive, Box 50/Peosta, IA 52068-0050

Telefono: 563-556-7484/Telefone gratis en los EE. UU.: 800-553-9053/Fax 563-556-1235 Lunes - Viernes 8:00 a.m. - 5:00 p.m. CST

---

**NOTA**

---

**NOTA**



